



Ideen und Systeme für die moderne Gartenausstattung



Unser Angebot



Pflegeleichte Terrassendielen

DREAMDECK Übersicht	4
DREAMDECK Werkstoffe	6
DREAMDECK PRESTIGE	8
DREAMDECK PLATINUM	10
DREAMDECK SOFT	12
DREAMDECK BICOLOR	14
DREAMDECK PLUS	16
DREAMDECK PLUS XL	18
DREAMDECK BAMBUS / BAMBUS XL	20
TraumGarten Licht	22
Deck-SPOT / Deck-Ring	24
Strahler / Lichtleiste	26
Bewegungsmelder / Transformatoren	28
Planung	30
Übersicht	32
DREAMDECK Unterkonstruktion	34
DREAMDECK Terrassenlager / Zubehör	36

Pflegeleichte Sichtschutzzäune und Tore

SYSTEM - Der Zaun-Baukasten	
SYSTEM Einstieg	38
SYSTEM Übersicht	40
SYSTEM ALU XL	42
SYSTEM ALU PLUS	44
SYSTEM RHOMBUS	46
SYSTEM FLOW	48
SYSTEM Designgitter	49
SYSTEM WPC CLASSIC / XL	50
SYSTEM PLATINUM / XL	51
SYSTEM WPC Einzelteile / LED Lichtleiste	52
SYSTEM Dekorprofile	53
SYSTEM KERAMIK	54
SYSTEM KERAMIK XL	56
SYSTEM BOARD	58
SYSTEM BOARD XL	60
SYSTEM GLAS	62
SYSTEM Pfosten und Zubehör	64

Tore und Doppeltore	
Standardtore	66
Konfigurierbare Einzel-/Doppeltore	68
Doppeltor-Sets mit elektrischem Antrieb	70
Tor-Zubehör	72
Torpfosten-Sets	73
Jumbo WPC	74
JUMBO WPC Alu-Design	75
DESIGN WPC ALU	76
SQUADRA	77
Metallpfosten und Zubehör	78
WEAVE	80
WEAVE LÜX	81
LONGLIFE ROMO	82
LONGLIFE RIVA, Weiss	83
LONGLIFE RIVA, Polareiche	84
LONGLIFE RIVA, Nussbaum	85



Bitte beachten Sie zwingend unsere detaillierten Materialinformationen und



Pflegeleichte Vorgartenzäune

LONGLIFE CLEO	86
LONGLIFE CARA / CARA XL	87
LONGLIFE Pfosten	88
LONGLIFE Zubehör	89
SQUADRA	90
SYSTEM RHOMBUS	90
RAJA WPC	91
RAJA WPC ALU XL	91

Zaunsysteme aus Holz

GRAZIA	92
NEO	93
ARZAGO	94
GADA	95
HOLZZAUN TRIFFT DESIGNELEMENT	96
XL	98
BAMBU	99
LETTLAND	100
RAJA Vorgartenzaun	101
Metallpfosten und Montageprofile	102
Holzpfosten und Zaunzubehör	103
Bodenbefestigung	104
Metalltorpfosten und Torzubehör	105

Nützlich und Dekorativ

BINTO MÜLLBOXSYSTEM	106
Pflanzkästen aus Holz	108
Pflegeleichte Pflanzkästen	116



Pflegetipps, Seiten 110-115.

DREAMDECK Terrassendielen

Die richtige Kaufentscheidung zu treffen, ist bei einer grossen Auswahl mitunter nicht ganz einfach. Nutzen Sie diesen Katalog und unseren Online-Planer für Ihren TraumBoden.

DREAMDECK PRESTIGE

KOMPOSIT-VOLLPROFIL

Einseitig nutzbar mit Relief-Holzmaserung



Diese **modernen Bodendielen** mit den besonderen Oberflächen sind fleckenunempfindlich und kratzfester als Dielen aus vergleichbaren Materialien, ebenso wasserabweisend, sehr farbstabil und sehr rutschfest.

Dielen 23 x 195 mm,
Länge 300/400/500 cm

AB SEITE 8

DREAMDECK PLATINUM

KOMPOSIT-VOLLPROFIL

Einseitig Relief-Holzmaserung, einseitig gerillt



Die massiven PLATINUM Profile sind **mit einer speziellen Ummantelung** gegen Schmutz auf der Oberfläche versehen.

Dielen 20 x 195 mm,
Länge 300/400/500 cm

AB SEITE 10

DREAMDECK SOFT

KOMPOSIT-VOLLPROFIL

Einseitig Relief-Holzmaserung, einseitig geriffelt



Die massiven Profile sind **mit einer speziellen Ummantelung** gegen Schmutz auf der Oberfläche versehen. Die druckabsorbierende Oberfläche sorgt für einen weichen Auftritt.

Dielen 21 x 145 mm,
Länge 300/400/500 cm

AB SEITE 12

DREAMDECK BICOLOR

KOMPOSIT-VOLLPROFIL

Einseitig Relief-Holzmaserung, einseitig gerillt

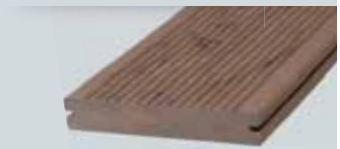

Die massiven BICOLOR Profile bieten durch das **mehrfarbige Komposit** eine beeindruckend authentische Holzoptik!

Dielen 21 x 125 mm,
Länge 200/300/400/500 cm

AB SEITE 14



Basalt-Grau

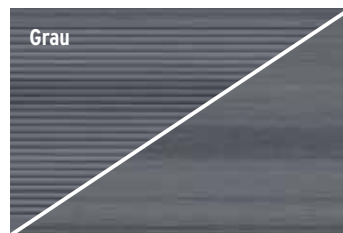

Grau

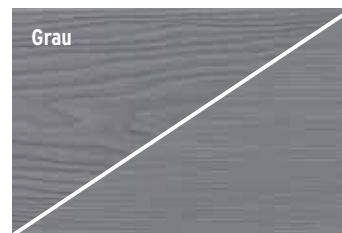

Grau



Anthrazit



Kalk-Grau



Creme

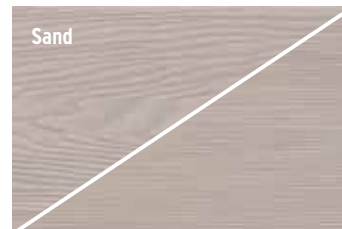

Sand



Sand



Terra-Braun



Braun

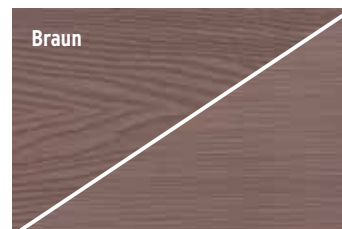

Braun



Mandel

Terrassenplanung - mit Licht - leicht gemacht:

www.traumgarten.de/planer

DREAMDECK PLUS/PLUS XL

KOMPOSIT-RÖHRENPROFIL

Einseitig Relief-Holzmaserung,
einseitig gerillt



Edle Optik im modernstem Material-
mix: Die stabilen, beidseitig
verwendbaren Röhrenprofile erhalten
Sie **in zwei Breiten**. Eine abwechs-
lungsreichere Optik ist so möglich!

Dielen schmal 23 x 146 mm,
Dielen extrabreit 23 x 240 mm,
Länge 300/400/500 cm

AB SEITE 16/18

DREAMDECK BAMBUS/BAMBUS XL

BAMBUS-VOLLPROFIL

Einseitig glatt,
einseitig genutet



Die natürliche, stabile Bodendielen
bestehen aus einem schnell nach-
wachsender Rohstoff. Die **beidseitig
verwendbaren Systemdielen** sind
"endlos", also mit versteckter Stoss-
kante verlegbar.

Dielen hell 20 x 140 mm,
Systemlänge 220 cm
Dielen dunkel 22 x 180 mm (XL),
Systemlänge 185 cm

AB SEITE 20

TraumGarten LICHT

LED-LICHTSYSTEM

Mehr Sicherheit.
Mehr Ambiente.

Leuchten und Zubehör mit 5 Jahren
Herstellergarantie^A. Natürlich dazu
passend: Steuertransformatoren,
Kabel und Bewegungsmelder (auch
App-gesteuert)!



AB SEITE 22

Anthrazit



Grau

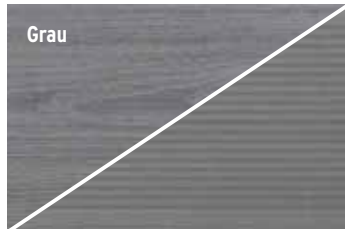

Braun



Hell

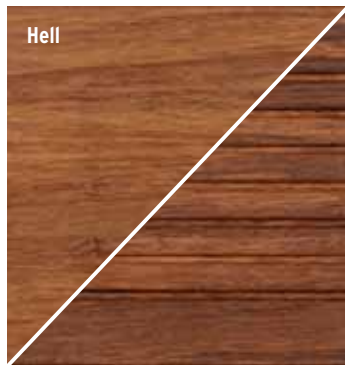

Dunkel

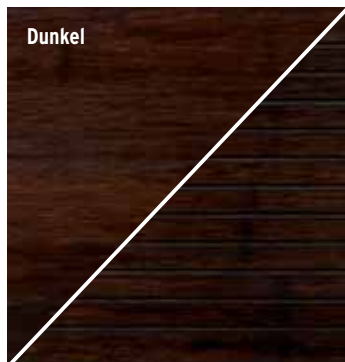

DREAMDECK
BICOLOR, Seite 14

^ADie Garantiebedingungen hierzu erhalten Sie bei Kauf oder vorab bei Ihrem Fachhändler bzw. unter www.traumgarten.de

DREAMDECK Werkstoffe

Vor dem Kauf sollten Sie die Vorteile und Eigenschaften Ihres Wunschbodens kennenlernen. Nutzen Sie bei weiteren Fragen das Profiwissen Ihres Fachhändlers, der Ihnen die Produktsysteme Ihres TraumBodens näher vorstellt.

Edelste Optik und modernster Materialmix. Auf dem Weg zur "richtigen Bodendiele" hilft der Blick auf die Merkmale.

DREAMDECK

PRESTIGE



DREAMDECK

BAMBUS, BAMBUS XL



DREAMDECK

PLATINUM, SOFT, BICOLOR, PLUS, PLUS XL



Haltbarkeit und Dauerhaftigkeit	sehr gut	sehr gut	sehr gut
Oberfläche	hart*, keine Holzsplitter und keine Absplitterungen möglich	mittlere Eindruckhärte, „Holzsplitter“/Absplitterungen möglich	hart*, keine Holzsplitter und keine Absplitterungen möglich
Rissbildung	keine Risse	Trockenrisse möglich	keine Risse
Optik (Auslieferungszustand)	gewünschte, werkseitig erstellte Farbunterschiede	natürliche, lebhaftige Optik	gewünschte, werkseitig erstellte Farbunterschiede
Optik (bewittert)	geringe Aufhellung durch UV-Strahlen, farbstabil	natürliche Vergrauung, Fleckenbildung durch Sporenanhaftung möglich	hellerer Zielfarbtönen nach etwa 1-2 Jahreszyklen
Reinigung	mit warmem Wasser und einem Schrubber	mit warmem Wasser und einem Schrubber	mit warmem Wasser und einem Schrubber
Schutzanstrich gegen Vergrauen durch Bewitterung	nicht notwendig	allseitig vorgeölt, Nachpflege erforderlich	nicht notwendig
Austretende Inhaltsstoffe	keine bekannt	überschüssiges Harz/Öl aus der Produktion	keine bekannt
Chemische Reaktionen	sehr beständig	keine bekannt	Verfärbungen bei Vogelkot oder pflanzlichen Inhaltsstoffen

WISSENSWERTES ÜBER DIE DREAMDECK BODENDIELEN



Die DREAMDECK Bodendiele weisen die für deren Materialien typischen Eigenschaften und überzeugenden Vorteile auf.

- **DREAMDECK begeistert durch eine lange Haltbarkeit**
- **in der Regel keine Bildung von Rissen oder Splintern**
- **kein optisch störender Asteinwuchs**
- **Bearbeitung mit allen gängigen Holzbearbeitungswerkzeugen möglich**
- **leichte Reinigung, kein Streichen notwendig (Ausnahme BAMBUS, siehe Seite 21)**

Unsere **DREAMDECK Komposit-Dielen** – auch die bisher als DREAMDECK WPC Dielen bekannten Dielen bezeichnen wir so – bestehen aus polymergebundenen Naturmaterialien mit Farbstoffen und Additiven. Unsere **DREAMDECK BAMBUS Dielen** bestehen aus langen Bambusfasern, die mit speziellen Harzen verpresst werden.

Farbe: Geringe Farbabweichungen und Schattierungen innerhalb einer Produktionscharge sind gewünscht, um den natürlichen „Holzcharakter“ der Dielen zu unterstreichen.

Farbunterschiede durch unterschiedliche Zeitpunkte der Verlegung, durch unterschiedliche Standorte (z. B. bei teilüberdachten Terrassenflächen) und durch verschiedene Produktionschargen und -längen werden gerade bei späteren Ergänzungen an vorhandenen Anlagen oder dem nachträglichen Verbau von Einzeldielen vorkommen. Diese produktionsbedingten, material- und chargenüblichen Schwankungen werden dauerhaft die Natürlichkeit der Dielen unterstreichen und stellen keinen Beanstandungsgrund dar.

Ausseneinsatz: DREAMDECK kann sich bei Temperaturschwankungen, Staunässe und ungleichmässiger Bewitterung verziehen, Wasserflecken bekommen und verwittern. Abhängig von der Intensität der

Bewitterung (UV-Bestrahlung/Niederschlag) wird der gewünschte hellere Zielfarbtönen nach etwa ein bis zwei Jahreszyklen erreicht. Auf regelmässiger gereinigter DREAMDECK Flächen werden die Gebrauchsspuren weniger sichtbar in Erscheinung treten. Mit einem Gefälle von 2 % erreichen Sie eine erleichterte Terrassenpflege, da Staunässe und Wasserflächen nahezu vermieden werden können. Unter Umständen kann es beim Begehen der DREAMDECK Dielen mit Kunststoff-Anteilen zu elektrostatischen Aufladungen kommen.

Pflegeleicht, aber nicht pflegefrei!

Reinigen Sie Ihr DREAMDECK mit warmem Wasser und Reinigern auf Essigbasis. Starke Verschmutzungen entfernen Sie mit einer Wurzelbürste oder einem Schrubber. Gebrauchsspuren (leichte Kratzer) lassen sich mit einem Schleifvlies (immer im Faserverlauf bzw. in Längsrichtung der Dielen) nacharbeiten (bitte vorher an einer später nicht sichtbaren Stelle testen).

Wichtig: Verwenden Sie bitte keine lösemittel- oder kreidehaltigen Reiniger, da diese mitunter in die Oberfläche eindringen und die Gefahr der Verfärbung besteht. Laub und Früchte von Bäumen und Sträuchern können auf den Dielen ein natürlicher Nährstoffboden für Sporen sein. Ausserdem führen pflanzliche Inhaltsstoffe, zum Beispiel Gerbsäuren, aber auch lang anhaftender Vogelkot zu dauerhaften Verfärbungen auf der Oberfläche.

Lagerung: Nicht montierte Dielen können sich bei falscher bzw. nicht sachgerechter Lagerung verformen! Achten Sie bitte darauf, dass die Ware vor Regen geschützt und nicht in der direkten Sonne (um ein zu starkes Aufheizen des Materials zu vermeiden) gelagert wird.

Verlegung: Vermeiden Sie eine Montage bei Frost oder grosser Hitze und verarbeiten Sie am besten bei einer Aussentemperatur zwischen +5°C und +25°C. Beachten Sie die Hinweise auf der Transportverpackung und in der Montageanleitung.

Die **Montage aller TraumGarten-Produkte** kann durch den Endverbraucher unter Berücksichtigung der entsprechenden Montageanleitungen durchgeführt werden. Bitte halten Sie handelsübliches und geeignetes Werkzeug bereit. Im Zweifelsfall kontaktieren Sie Ihren Fachhändler vor Ort oder Ihren Fachhandwerker.

DREAMDECK PRESTIGE

Die neuen Terrassendielen mit elegantem Design, wie für die Ewigkeit gemacht: Geringere Ausbleichung, geringerer Pflegeaufwand und höhere Fleckenunempfindlichkeit sowie höhere Kratzfestigkeit als bei vergleichbaren Materialien.



- Vollprofil, 23 x 195 mm
- einseitig nutzbare Relief-Holzmaserung
- fleckenunempfindlich
- geringere Ausbleichung
- sehr rutschfest

Terra-Braun	Art.-Nr.	Stück
23 x 195 x 3000 mm	2985	95.70
23 x 195 x 4000 mm	2986	127.60
23 x 195 x 5000 mm	2987	159.50
Abschlussleiste Anthrazit		
10 x 80 x 2000 mm	2069	18.90

**DREAMDECK PRESTIGE Terra-Braun,
Oberfläche: Relief-Holzmaserung**





DREAMDECK PRESTIGE Kalk-Grau,
Oberfläche: Relief-Holzmaserung

Kalk-Grau	Art.-Nr.	Stück
23 x 195 x 3000 mm	2988	95.70
23 x 195 x 4000 mm	2989	127.60
23 x 195 x 5000 mm	2990	159.50
Abschlussleiste Grau		
10 x 80 x 2000 mm	2485	18.90

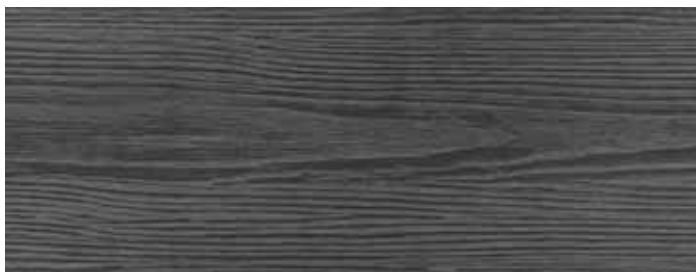

Basalt-Grau	Art.-Nr.	Stück
23 x 195 x 3000 mm	2991	95.70
23 x 195 x 4000 mm	2992	127.60
23 x 195 x 5000 mm	2993	159.50
Abschlussleiste Anthrazit		
10 x 80 x 2000 mm	2069	18.90

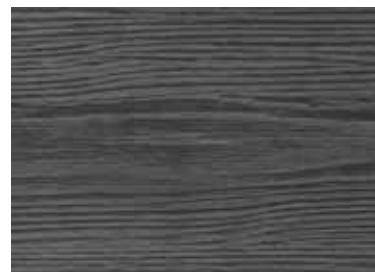

DREAMDECK PRESTIGE Basalt-Grau,
Oberfläche: Relief-Holzmaserung

DREAMDECK PLATINUM

Die 195 mm breiten Vollprofile sind durch eine zusätzliche Ummantelung fleckenresistenter und wasserabweisender als herkömmliche Dielen; sie lassen sich sehr leicht reinigen - so haben Sie länger Freude an Ihrem Decking.

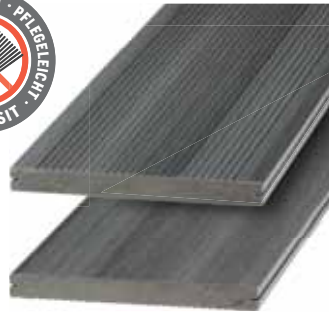

- Vollprofil, 20 x 195 mm
- fleckenresistenter durch zusätzliche Spezial-Ummantelung
- beidseitig nutzbar:
einseitig Relief-Holzmaserung, einseitig gerillt
- zweifarbige Kunststoff-Anteile

Grau	Art.-Nr.	Stück
20 x 195 x 3000 mm	2116	95.70
20 x 195 x 4000 mm	2117	127.60
20 x 195 x 5000 mm	2118	159.50
Abschlussleiste		
10 x 62 x 2000 mm	2112	18.90

DREAMDECK PLATINUM Grau,
Oberfläche: gerillt





**DREAMDECK PLATINUM Creme,
Oberfläche: Relief-Holzmaserung**

Creme	Art.-Nr.	Stück
20 x 195 x 3000 mm	2690	95.70
20 x 195 x 4000 mm	2691	127.60
20 x 195 x 5000 mm	2692	159.50
Abschlussleiste		
10 x 62 x 2000 mm	2693	18.90



Braun	Art.-Nr.	Stück
20 x 195 x 3000 mm	2132	95.70
20 x 195 x 4000 mm	2133	127.60
20 x 195 x 5000 mm	2134	159.50
Abschlussleiste		
10 x 62 x 2000 mm	2113	18.90

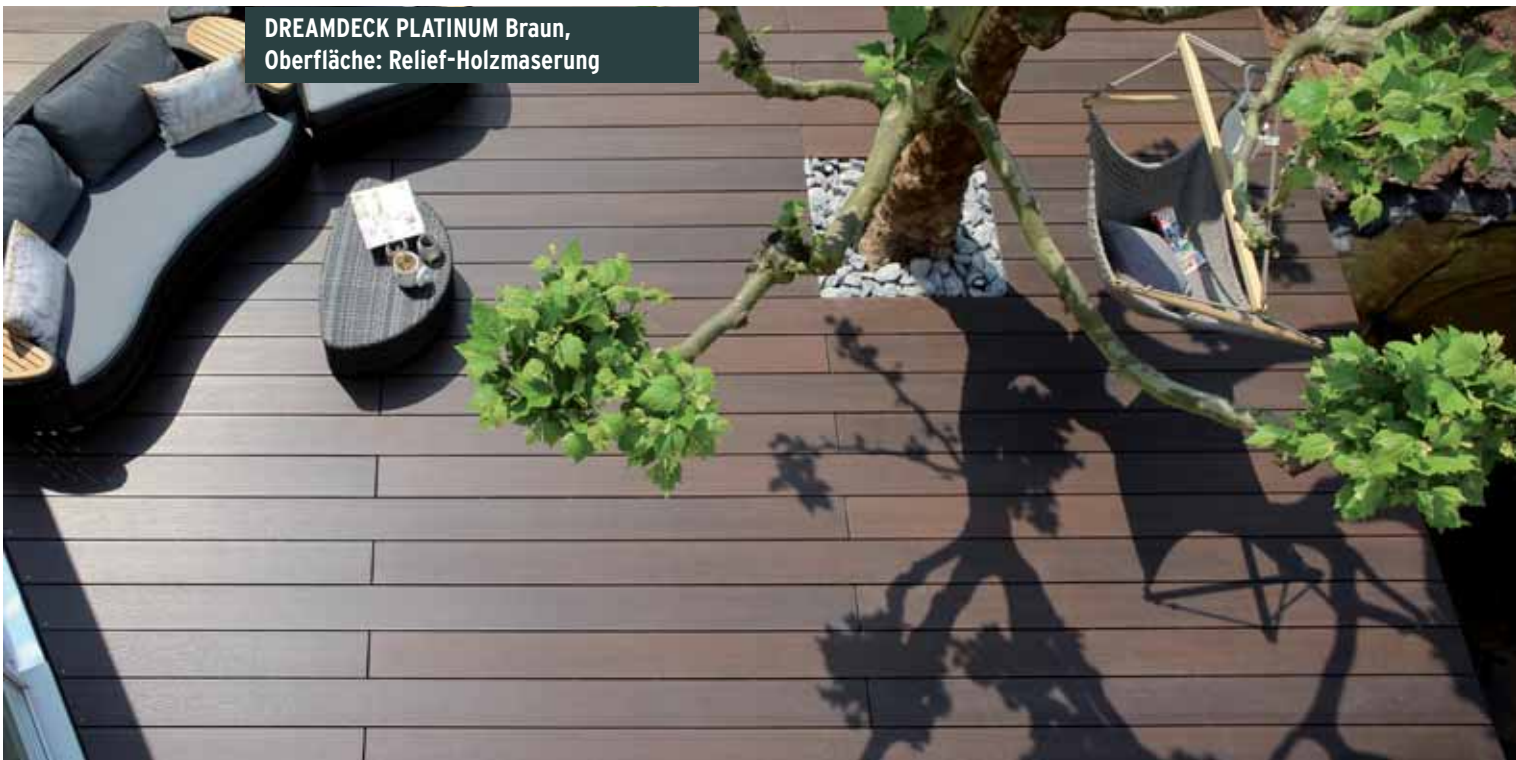

**DREAMDECK PLATINUM Braun,
Oberfläche: Relief-Holzmaserung**

DREAMDECK SOFT

Die neue Bodendielen-Generation mit angenehmer Oberfläche und aussergewöhnlicher Haptik. Mit dieser neuartigen, besonderen Diele runden wir das DREAMDECK Programm mit den erfolgreichen Trend-Farben ab.

geschützt



- Vollprofil, 21x145 mm
- angenehme, weiche Oberfläche
- beidseitig nutzbar:
einseitig Relief-Holzmaserung, einseitig geriffelt
- zweifarbige Kunststoff-Anteile

Grau	Art.-Nr.	Stück
21 x 145 x 3000 mm	2973	65.70
21 x 145 x 4000 mm	2974	87.60
21 x 145 x 5000 mm	2975	109.50
Abschlussleiste		
10 x 80 x 2000 mm	2485	18.90

DREAMDECK SOFT Grau,
Oberfläche: Relief-Holzmaserung





**DREAMDECK SOFT Sand,
Oberfläche: geriffelt**

Sand	Art.-Nr.	Stück
21 x 145 x 3000 mm	2976	65.70
21 x 145 x 4000 mm	2977	87.60
21 x 145 x 5000 mm	2978	109.50
Abschlussleiste		
10 x 80 x 2000 mm	2198	18.90



Braun	Art.-Nr.	Stück
21 x 145 x 3000 mm	2970	65.70
21 x 145 x 4000 mm	2971	87.60
21 x 145 x 5000 mm	2972	109.50
Abschlussleiste		
10 x 80 x 2000 mm	2679	18.90

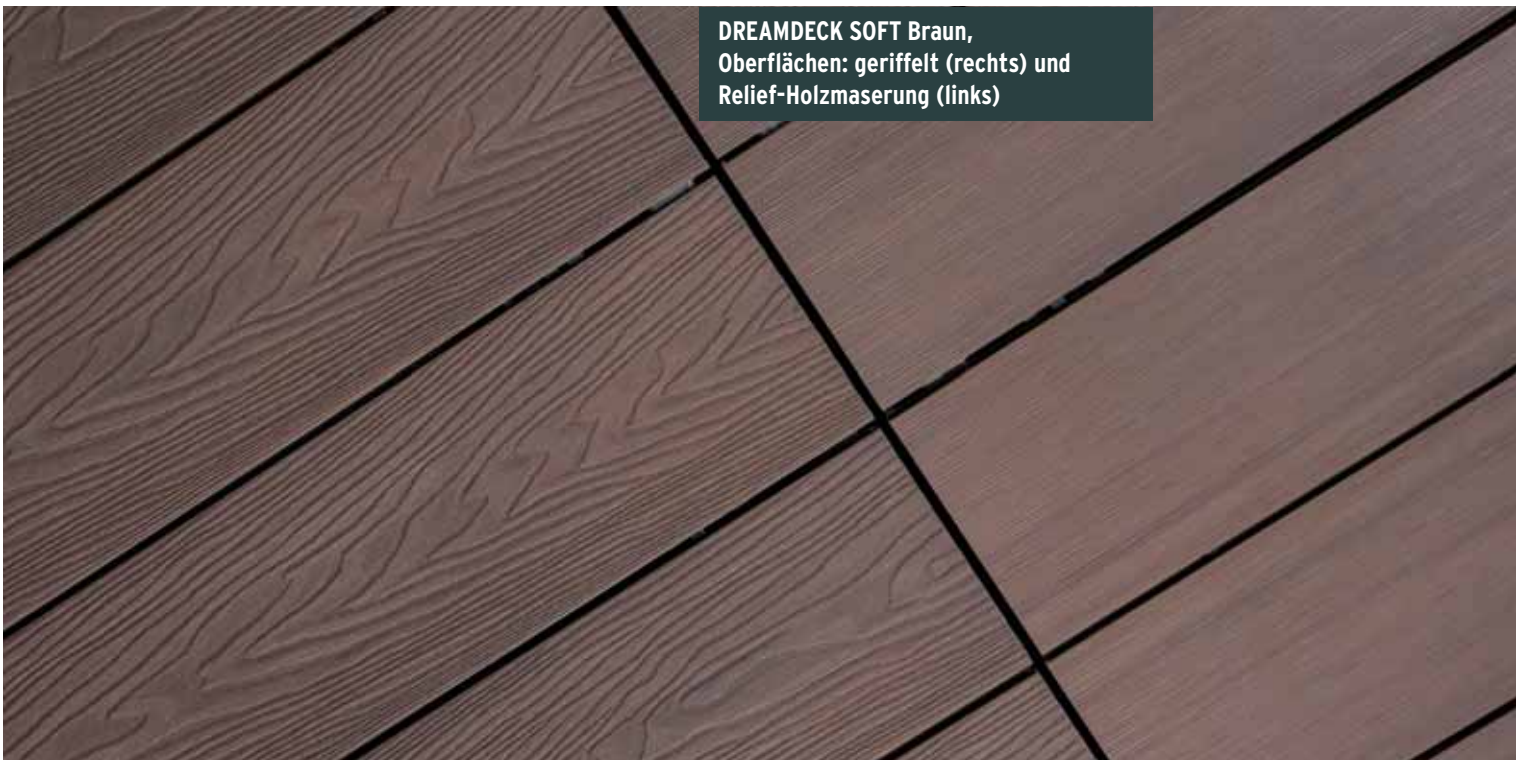

**DREAMDECK SOFT Braun,
Oberflächen: geriffelt (rechts) und
Relief-Holzmaserung (links)**

DREAMDECK BICOLOR

Komposit in seiner besonderen Art: Durch das Zumischen einer zweiten Farbe wird eine Anmutung erzielt, die jede Diele einzigartig macht. Die Vollprofil-Dielen passen, aufgrund ihrer Abmessungen, optisch besonders gut auch zu kleineren Flächen.



- Vollprofil, 21 x 125 mm
- beidseitig nutzbar:
einseitig Relief-Holzmaserung, einseitig gerillt
- zweifarbige Kunststoff-Anteile

Mandel	Art.-Nr.	Stück
21 x 125 x 2000 mm	2654	43.80
21 x 125 x 3000 mm	2655	65.70
21 x 125 x 4000 mm	2656	87.60
21 x 125 x 5000 mm	2657	109.50
Abschlussleiste		
10 x 80 x 2000 mm	2199	18.90

DREAMDECK BICOLOR Mandel,
Oberfläche: Relief-Holzmaserung





**DREAMDECK BICOLOR Sand,
Oberfläche: Relief-Holzmaserung**



Sand	Art.-Nr.	Stück
21 x 125 x 2000 mm	2650	43.80
21 x 125 x 3000 mm	2651	65.70
21 x 125 x 4000 mm	2652	87.60
21 x 125 x 5000 mm	2653	109.50
Abschlussleiste		
10 x 80 x 2000 mm	2198	18.90



Anthrazit	Art.-Nr.	Stück
21 x 125 x 2000 mm	2658	43.80
21 x 125 x 3000 mm	2659	65.70
21 x 125 x 4000 mm	2660	87.60
21 x 125 x 5000 mm	2661	109.50
Abschlussleiste		
10 x 80 x 2000 mm	2069	18.90



**DREAMDECK BICOLOR Anthrazit
und DREAMDECK BICOLOR Sand,
Oberflächen: Relief-Holzmaserung**

DREAMDECK PLUS

Die Bodendielen der Serie PLUS erhalten Sie als Röhrenprofile; diese bieten eine höhere Stabilität als traditionelle Hohlkammerprofile! Wählen Sie aus drei Farben und Ihrer Wunsch-Oberfläche, mit Relief-Holzmaserung oder gerillt.



- Röhrenprofil, 23 x 146 mm
- beidseitig nutzbar:
einseitig Relief-Holzmaserung, einseitig gerillt
- kombinierbar mit PLUS XL (Seite 18)

Anthrazit	Art.-Nr.	Stück
23 x 146 x 3000 mm	2673	56.70
23 x 146 x 4000 mm	2674	75.60
23 x 146 x 5000 mm	2675	94.50
Abschlussleiste		
10 x 80 x 2000 mm	2069	18.90

**DREAMDECK PLUS Anthrazit,
Oberfläche: Relief-Holzmaserung**



**DREAMDECK PLUS Grau und
DREAMDECK PLUS XL Anthrazit,
Oberflächen: gerillt**



Grau	Art.-Nr.	Stück
23 x 146 x 3000 mm	2676	56.70
23 x 146 x 4000 mm	2677	75.60
23 x 146 x 5000 mm	2678	94.50
Abschlussleiste		
10 x 80 x 2000 mm	2485	18.90



Braun	Art.-Nr.	Stück
23 x 146 x 3000 mm	2670	56.70
23 x 146 x 4000 mm	2671	75.60
23 x 146 x 5000 mm	2672	94.50
Abschlussleiste		
10 x 80 x 2000 mm	2679	18.90



**DREAMDECK PLUS Braun,
Oberfläche: Relief-Holzmaserung,
und TraumGarten LICHT Deck-Spots**



DREAMDECK PLUS XL

Die extrabreiten PLUS XL Bodendielen wirken unvergleichlich edler durch die geringere Anzahl Fugen im Vergleich zu den PLUS Dielen. Sie benötigen ausserdem weniger Verlegematerial.



- Röhrenprofil, 23 x 240 mm
- beidseitig nutzbar:
einseitig Relief-Holzmaserung, einseitig gerillt
- kombinierbar mit PLUS (Seite 16)



Anthrazit	Art.-Nr.	Stück
23 x 240 x 3000 mm	3283	95.70
23 x 240 x 4000 mm	3284	127.60
23 x 240 x 5000 mm	3288	159.50
Abschlussleiste		
10 x 80 x 2000 mm	2069	18.90



DREAMDECK PLUS XL Anthrazit,
Oberfläche: Relief-Holzmaserung





DREAMDECK PLUS XL Grau,
Oberfläche: Relief-Holzmaserung

Grau	Art.-Nr.	Stück
23 x 240 x 3000 mm	3281	95.70
23 x 240 x 4000 mm	3282	127.60
23 x 240 x 5000 mm	3287	159.50
Abschlussleiste		
10 x 80 x 2000 mm	2485	18.90

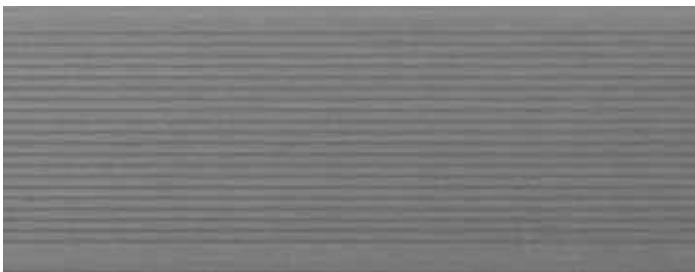

Braun	Art.-Nr.	Stück
23 x 240 x 3000 mm	3285	95.70
23 x 240 x 4000 mm	3286	127.60
23 x 240 x 5000 mm	3289	159.50
Abschlussleiste		
10 x 80 x 2000 mm	2679	18.90



**DREAMDECK PLUS XL Braun und
DREAMDECK PLUS Braun,**
Oberflächen: Relief-Holzmaserung



DREAMDECK BAMBUS und BAMBUS XL

Die BAMBUS Dielen sind „vor-Kopf-bearbeitet“ und werden trotz ihrer handlichen Länge ineinandergreifend wie eine einzelne lange Diele „endlos“ verlegt. Die Befestigung an der UK erfolgt mit dem Edelstahlclip über die seitliche Längsnut.



- Systembodendielen mit kopfseitiger Nut/Feder
- beidseitig nutzbar: einseitig glatt, einseitig genutet
- BAMBUS und BAMBUS XL sind nicht gemeinsam auf einer Fläche verlegbar!

BAMBUS hell	Art.-Nr.	Stück
20 x 140 x 2200 mm	2206	46.90

BAMBUS Pflege	Art.-Nr.	Stück
Reiniger 2 l + Pflegeöl 2,5 l	0286	149.-
Pflegeöl 2,5 l	0287	89.-

**DREAMDECK BAMBUS hell und
DREAMDECK BAMBUS XL dunkel,
Oberflächen: genutet**





**DREAMDECK BAMBUS XL dunkel,
Oberfläche: glatt**



BAMBUS XL dunkel	Art.-Nr.	Stück
22 x 180 x 1850 mm	2203	59.90

BAMBUS Pflege	Art.-Nr.	Stück
Reiniger 2 l + Pflegeöl 2,5 l	0286	149.-
Pflegeöl 2,5 l	0287	89.-



ÜBER BAMBUS UND SEINE PLEGE

Produkt und Pflege: Im Verhältnis zu Tropenholz wächst Bambus schnell und laufend nach, kann schon nach fünf bis sieben Jahren geerntet werden und hat als immergrüne Pflanze mit riesiger Blattmasse einen nicht unerheblichen Anteil an der Reinhaltung der Luft und Bindung von CO₂. Botanisch handelt es sich um ein Gras mit verholztem Stamm, jedoch frei von unerwünschten Inhaltsstoffen wie Harzen, Fetten oder Gerbsäuren. Die sehr dichte Zellstruktur bedingt eine hohe Oberflächenhärte. Wegen seiner mechanischen Beständigkeit sowie hoher Druck- und Zugfestigkeit wird Bambus als „pflanzlicher Stahl“ bezeichnet.

Für DREAMDECK BAMBUS werden Streifen des Riesenbambus (*Phyllostachys edulis*) und Bindemittel unter hohem Druck gepresst und dabei die entsprechende Terrassendielenform erzeugt. Verantwortlich für die stabile „Leichtbauweise“ des Halmes ist der Aufbau aus sehr festen Knoten (Nodien) und stabilen Fasern im Wechsel. Die anfangs sehr glatte und dichte Oberfläche wird durch Bewitterung rauer und poriger, wie bei Holzdielen. Insbesondere an den Knoten sieht man bei Betrachtung aus der Nähe auch kleine, querlaufende Unebenheiten bzw. Risse, die materialtypisch und unschädlich sind.

Die DREAMDECK BAMBUS Dielen sind allseitig vorgeölt. Wir empfehlen eine regelmässige Nachbehandlung mit dem Pflegeprodukt, welches werksseitig eingesetzt wird. Vorwiegend auf Leinöl basierende, biozidfreie Produkte können Pilzwachstum auf der Oberfläche fördern. Die Abbauprodukte der Pilze hinterlassen hartnäckige schwarze Verfärbungen. Produktionsbedingt kann überschüssiges Bindemittel oder Öl aus der Beschichtung austreten. Dies ist in der Regel unproblematisch und verschwindet nach Bewitterung. Als echter Naturstoff darf Bambus auch leicht rissig sein und Faserbrüche aufweisen. Solche für Bambus Dielen im Aussenbereich typischen Eigenschaften sind kein Reklamationsgrund. Beachten Sie auch die allgemeinen Pflegehinweise auf Seite 7.

Verbrauch Pflegeöl:

Circa 100 bis 125 ml/m² je Anstrich (genaue Verbrauchsmengen können durch einen Probeauftrag am Boden ermittelt werden)



5 JAHRE GARANTIE

Das TraumGarten LICHT System ist leicht zu installieren und funktioniert sehr zuverlässig. Auf alle Systemkomponenten gewähren wir eine Herstellergarantie von 5 Jahren. Die Garantiebedingungen hierzu erhalten Sie bei Kauf oder vorab bei Ihrem Fachhändler bzw. unter www.traumgarten.de

in-lite®

Das TraumGarten LICHT System zeigt ausgewählte Artikel und Abbildungen unseres Produktionspartners in-lite, Niederlande.

Setzen Sie Ihren Garten ins rechte **LICHT**

Mit TraumGarten **LICHT** haben Sie viele moderne Möglichkeiten, dunkle Wege sicher auszuleuchten oder leuchtende Akzente zu setzen.

Dieser Prospekt dient Ihnen als erste Vorstellung der Einzelemente. Bitte nutzen Sie die Beratungsmöglichkeit und das Profiwissen Ihres Fachhändlers, der Ihnen gerne alle Varianten des TraumGarten **LICHT** in seiner Ausstellung vorstellt und Ihnen hilfreich bei der Erstellung eines Beleuchtungsplans inklusive Zubehör und Kabelplan zur Seite steht.

Deck-Spots

Herrliches Ambiente auf der Terrasse! Vom Lichtakzent bis zum gespiegelten Sternenhimmel am Boden - alles geht.



Deck-Ringe

Die indirekte Beleuchtung dieser Weganzeigenleuchte begeistert nachts und auch tagsüber mit der eloxierten Aluminiumkappe.

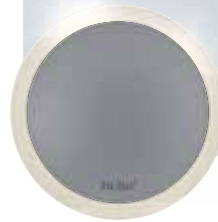

Strahler

Das fokussierte Licht der Strahler hebt Bäume oder Fassaden hervor - aus einer Entfernung von bis zu drei bzw. acht Metern.



Lichtleisten

Sicherer über Treppen laufen. Terrassenkanten im Dunkeln erkennen. Die Lichtleisten schaffen stimmungsvoll Trittsicherheit.

Bewegungsmelder

Gesteuert per Touch-Screen oder App, die Bewegungsmelder bringen sicheres Licht auf Schritt und Tritt.



System-Zubehör

Vom Transformator bis zum Kabel, vom Splitter bis zum Easy-Lock, das Zubehör rundet das System ab.



Einfache und flexible Installation. Die **Montage des TraumGarten LICHT Systems** ist dank der sicheren 12 Volt Spannung ungefährlich, leicht und für den Laien möglich. Bitte halten Sie haushaltsübliches Werkzeug bereit. Im Zweifelsfall kontaktieren Sie Ihren Fachhändler vor Ort oder Ihren Fachhandwerker.

TraumGarten LICHT

Wie klingt das? 25 000 Stunden akzentuierte, stimmungsvoll warme LED-Beleuchtung in Ihrem Garten oder auf der Terrasse. Gut? Dann haben Sie mit den Fusion Spots aus dauerhaftem Polycarbonat mit Edelstahl-Abdeckung einen Favoriten gefunden.

Die Fusion Spots erzeugen ein weiches, nicht blendendes Licht. Die Spots werden in Aussparungen, zum Beispiel in den TraumGarten DREAMDECK Dielen, eingelassen.



Deck-Spot	Art.-Nr.	Stück
Fusion 22 mm	2524	72.-
Fusion 28 mm	2525	83.-
Fusion 68 mm	2523	129.-

Spots Fusion 22 und Fusion 68 kombiniert zu einem „Sternenhimmel“

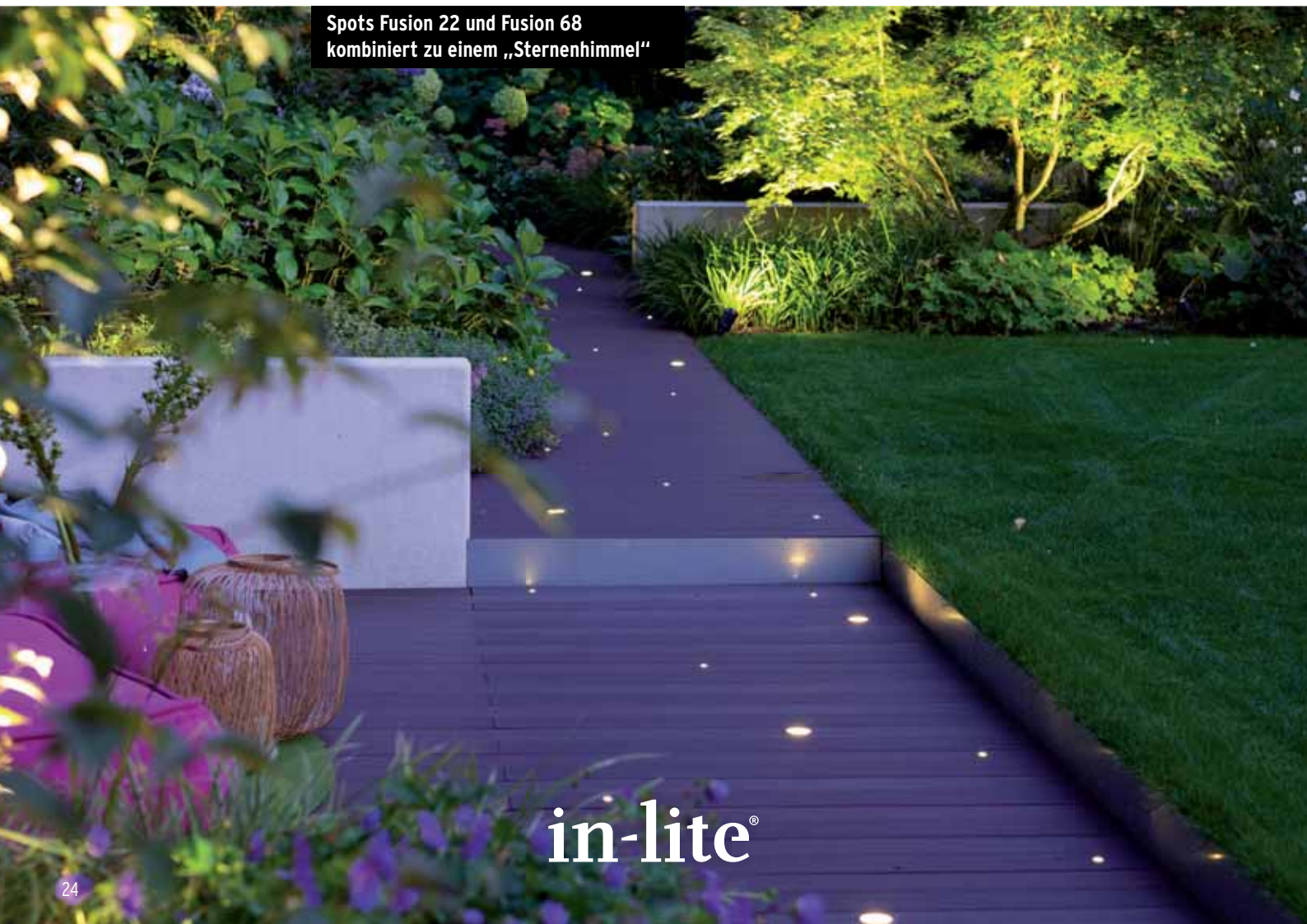

in-lite®



**Deck-Ring Bodenlichter Puck 35
als Wegrandbeleuchtung**

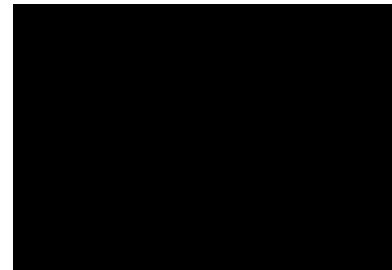

Deck-Ring	Art.-Nr.	Stück
Puck 35 mm, grau	2527	89.-
Puck 86 mm, grau	2526	159.-



Die Bodenlichter Puck strahlen zu allen Seiten ein subtiles Licht aus und eignen sich perfekt als Leuchten entlang eines Gehwegs. Die Deck-Ringe werden in gebohrte Aussparungen, zum Beispiel in den TraumGarten DREAMDECK Dielen, eingelassen.

Wohlfühl-Ambiente und Sicherheits-Licht: Die Deck-Ringe sind von Weitem gut sichtbar, ohne jedoch zu blenden. Die begehb- und auch befahrbaren Deck-Ringe bestehen aus eloxiertem Aluminium in einem warmgrauen Silberton.

TraumGarten LICHT

Mit einem oder mehreren Strahlern genießen Sie den Anblick Ihrer Bäume, Sträucher oder anderer optischer Highlights in Ihrem Garten auch in der Dunkelheit. Schaffen Sie mehr Sicherheit mit einem hell erleuchteten Aussenbereich.

Die ausrichtbaren Strahler stecken Sie mit den Dornen in den weichen Boden, ganz nach Wunsch bis zu acht Meter entfernt zum zu beleuchtenden Objekt.



Strahler	Art.-Nr.	Stück
Scope bis 8 m	2528	159.-
Scope Mini bis 3 m	2529	125.-



Verschiedene Scope Mini Strahler kombiniert als Terrassenbeleuchtung



in-lite®



Jeweils zwei Lichtleisten 550 kombiniert zu einer Stufenbeleuchtung

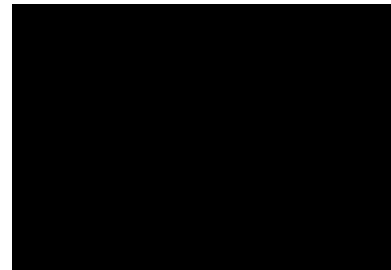
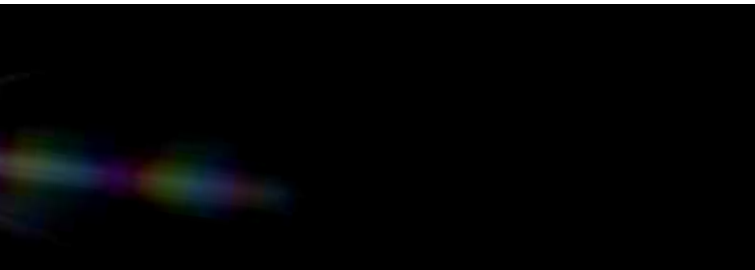

Lichtleiste	Art.-Nr.	Stück
180 mm	2531	109.-
550 mm	2530	159.-

Abhängig von der Stufenbreite können Sie beispielsweise die kurzen oder langen Lichtleisten verwenden oder auch mehrere Leisten hintereinander installieren.



Auf einfache Weise einzigartiges, sicheres Licht in Ihrem Garten installieren: Die Lichtleisten für eine indirekte und funktionale Beleuchtung findet unter Treppen oder an überstehenden DREAMDECK Terrassenkanten ihren Platz.

TraumGarten LICHT

Ein Schritt, das Licht geht an. Ob per Kabel am Transformator angeschlossen oder kabellos per Bluetooth gesteuert, diese Bewegungsmelder bringen Licht und ein Mehr an Sicherheit für Besucher und Bewohner.



**OHNE KABEL
MIT SOLARZELLEN**

**APP
CONTROLLED**

Der Bewegungsmelder Move bietet die Möglichkeit, das Licht wahlweise eine, zwei oder drei Minuten anzulassen. Den Bewegungsmelder Smart Move steuern Sie per App; eine Beleuchtungszeit von bis zu 60 Minuten ist möglich.

Bewegungsmelder	Art.-Nr.	Stück
Move an Hub 50, mit Kabel (200 cm)	2514	94.-
Move Verlängerung 5 m	2515	46.90
Smart Move Hub 150	2518	185.-

**Akzente setzen: Spots Fusion 22 und
Scope Mini Strahler kombiniert**

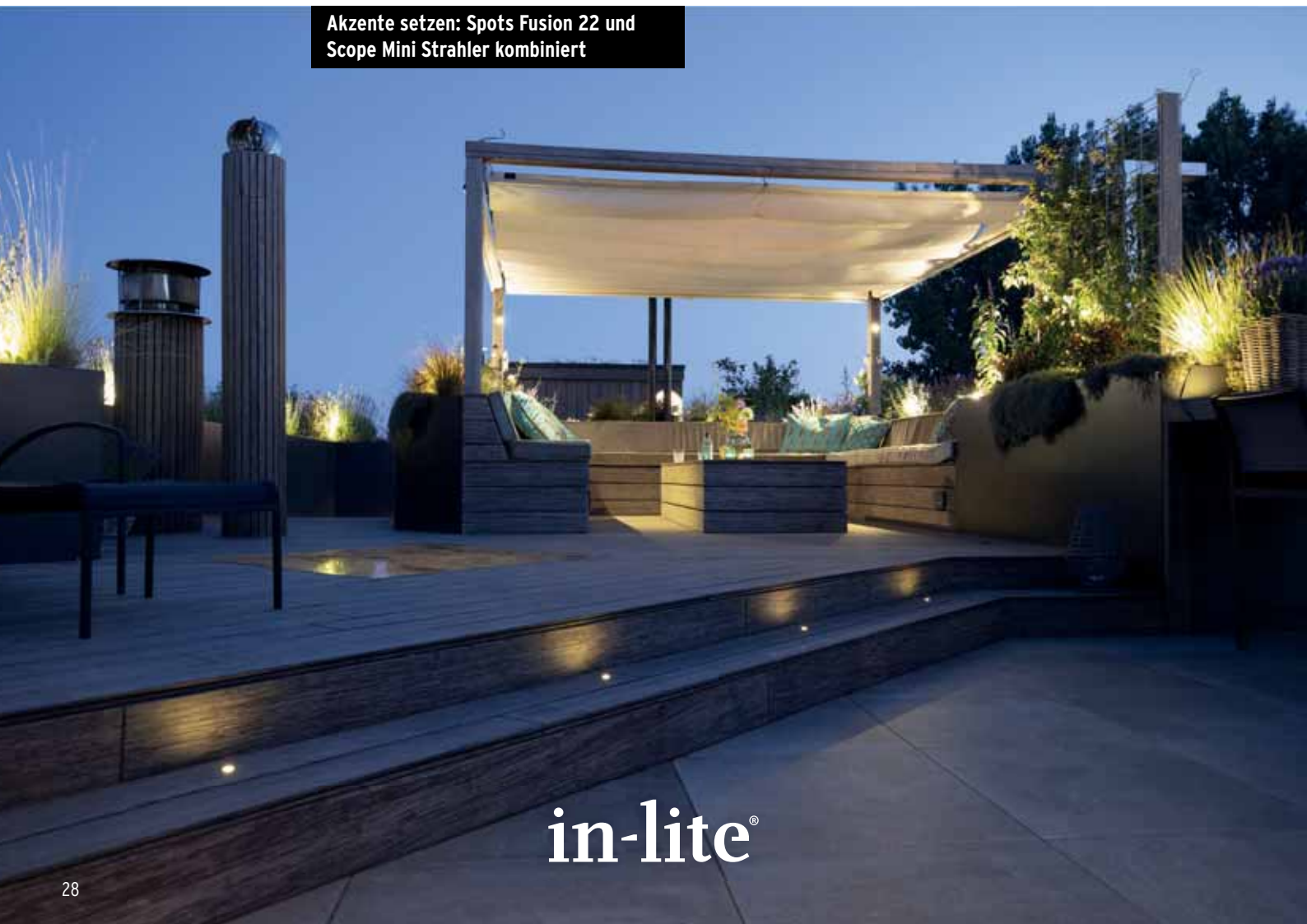

in-lite®



Transformator Smart Hub 150 mit drei Kabelausgängen

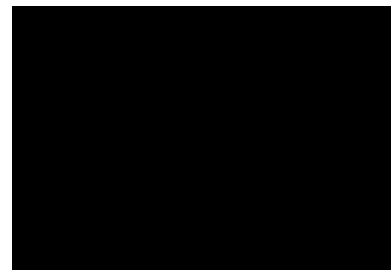

SMART-APP CONTROLLED

Transformatoren*	Art.-Nr.	Stück
Hub 50	2512	239.-
Smart Hub 150	2516	529.-

Abdeckungen	Art.-Nr.	Stück
Protector für Hub 50	2513	56.90
Protector für Smart Hub 150	2517	72.-

Je nach Anzahl bzw. nach Installationswert (VA, siehe Tabelle Seite 32/33) Ihrer Leuchten wählen Sie Ihren Steuer-Transformator. Für den Einsatz im Aussenbereich wählen Sie separat die (Schnee- und Regen-)Abdeckung.

*Transformatoren mit Eurostecker, Typ F. Bauseits ist ein separater Schutzstecker durch eine Elektrofachkraft anzubringen.

Sie haben es in der Hand; ob klassisch per Touch-Screen auf dem Hub oder per App, die Steuerung Ihrer **LICHT** Anlage ist einfach.



TraumGarten LICHT

Wählen Sie Ihre Leuchten und das Zubehör nach Wunsch - siehe Übersicht auf Seite 30/31. Am besten erstellen Sie sich dann einen Kabelplan (hier ein Beispiel) - oder lassen Sie sich diesen von Ihrem Fachhändler erstellen.

TRANSFORMATOR UND BASIS-KABEL

Messen Sie die Entfernungen von Ihrer Netzspannungsstelle bis zur weitest entfernten Lampe. Die mindest benötigte **Basis-Kabel**-Länge (Wichtig: Die Kabel-länge zwischen dem **Transformator** ● und der am entferntesten Lampe ● darf höchstens 40 Meter betragen!).

Der Transformator Smart Hub 150 bzw. Hub 50 wandelt die Netzspannung von 230 V in 12 V um und steuert die Beleuchtung im Garten. Wichtig: Addieren Sie die Installationswerte Ihrer Wunsch-Leuchten (VA-Werte, siehe Produkte auf Seite 32/33). Bis 50 VA können Sie den Steuer-Transformator Hub 50, bis 150 VA den Steuer-Transformator Smart Hub 150 verwenden.

Vom Transformator aus wird das Basis-Kabel (erhältlich in 25 oder 40 Meter Länge) ausgerollt und an den Lampen entlang geführt.

ENDE DES BASIS-KABELS

Das Kabel kann an beliebiger Stelle enden und muss kein geschlossenes System bilden. Das Kabelende wird mit **Endkappen** versehen, damit keine Feuchtigkeit eindringen kann.

BEWEGUNGSMELDER

BASIS-KABEL UND BASIS-KABEL-VERBINDER

Möchten Sie Kabelabzweigungen erstellen? Verwenden Sie den **Basis-Kabel-Verbinder** und im Handumdrehen ist der Kabelverlauf abgezweigt. Denken Sie daran, dass die Abzweigung bei der maximalen Kabel-länge zwischen Transformator ● und der am entferntesten Lampe ● (40 Meter) berücksichtigt wird!

Bitte beachten Sie für Ihre Planung auch die Installationsanleitung, die Sie vorab im Internet einsehen können: www.traumgarten.de

SPLITTER UND ANSCHLUSSKABEL

Ein **Anschlusskabel** (in ein, zwei oder drei Metern Länge erhältlich) können Sie verwenden, wenn das Kabel an einer Lampe für den Anschluss an das Basis-Kabel zu kurz ist.

Ebenfalls praktisch ist der **Splitter**, mit dem Sie zwei Lampen an ein Anschlusskabel anschliessen.

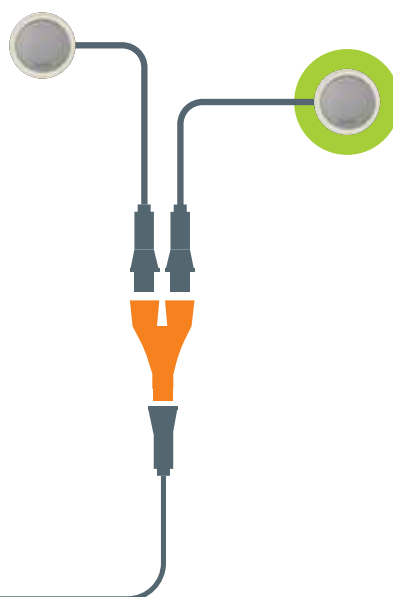

EASY-LOCK

Jede Lampe wird mit einem **EASY-LOCK** geliefert. Damit schliessen Sie eine Lampe an einer beliebigen Stelle ans Hauptkabel an.



Flexibles Licht

Das TraumGarten LICHT System arbeitet mit 12 Volt Niederspannung und kann darum leicht installiert werden.

Möchten Sie im Laufe der Zeit Lampen hinzufügen oder umsetzen? Kein Problem, das ist möglich! Sie können problemlos weitere Lampen an Ihr vorhandenes TraumGarten LICHT System anschliessen, wenn der Verbrauch der Lampen (VA) zur Leistung des Transformators passt.

TraumGarten LICHT

Das TraumGarten **LICHT** System ist einfach zu installieren und funktioniert sehr zuverlässig. Auf alle Systemkomponenten gewähren wir eine Herstellergarantie von 5 Jahren^A. Die Garantiebedingungen hierzu erhalten Sie bei Kauf oder vorab bei Ihrem Fachhändler bzw. unter www.traumgarten.de



Art. 2524
Deck-Spot Fusion 22
Ø 22 mm
Farbtemperatur 2750 K
Netzspannung 0,2 W
Installationswert 0,2 VA
72.-



Art. 2525
Deck-Spot Fusion 28
Ø 28 mm
Farbtemperatur 2750 K
Netzspannung 0,2 W
Installationswert 0,2 VA
83.-



Art. 2523
Deck-Spot Fusion 68
Ø 68 mm
Farbtemperatur 2750 K
Netzspannung 0,9 W
Installationswert 1,0 VA
129.-



Art. 2527
Deck-Ring Puck 35
Ø 35 mm
Farbtemperatur 2900 K
Netzspannung 0,6 W
Installationswert 0,6 VA
89.-



Art. 2526
Deck-Ring Puck 86
Ø 86 mm
Farbtemperatur 2900 K
Netzspannung 1,5 W
Installationswert 2,5 VA
159.-



Art. 2544
Lochsäge
Ø 22 mm
inklusive Aufnahme
mit Zentrierbohrer,
für Art. 2524/2525/2527
35.90



Art. 2545
Lochsäge
Ø 60 mm
inklusive Aufnahme
mit Zentrierbohrer,
für Art. 2523/2526
58.90



Art. 2516
Steuer-Transformator
Smart Hub 150
für einen Installationswert
bis 150 VA geeignet, IP 23,
3 separate Kabelausgänge
529.-

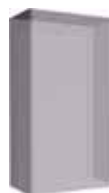

Art. 2517
Abdeckung Protector
für Smart Hub 150,
Regenschutz für das Hub
beim Einsatz im Freien
72.-



Art. 2518
Bewegungsmelder
Smart Move (kabellos,
mit Solarzellen), IP 65,
für den Smart Hub 150,
Reichweite 40 bis 80 Meter^B
185.-



Art. 2535
Basis-Kabel
25 Meter lineare Kabellänge,
14/2 mm
149.-



Art. 2536
Basis-Kabel
40 Meter lineare Kabellänge,
14/2 mm
219.-



Art. 2539
Anschluss-Kabel
Verlängerung
1 Meter
12.90



Art. 2540
Anschluss-Kabel
Verlängerung
2 Meter
15.90



Art. 2541
Anschluss-Kabel
Verlängerung
3 Meter
22.90

WICHTIG: Für die Verlegung der TraumGarten **LICHT** Elemente unter TraumGarten DREAMDECK Dielen benötigen Sie dort mindestens 48 mm Bodenabstand, also mindestens die TraumGarten UK hoch zuzüglich Pad.



Art. 2529
Beet-Strahler Scope Mini
bis 3 m, Ø 47 mm
Farbtemperatur 2900 K
Netzspannung 1,0 W
Installationswert 2,0 VA
125.-



Art. 2528
Beet-Strahler Scope
bis 8 m, Ø 66 mm
Farbtemperatur 3100 K
Netzspannung 3,0 W
Installationswert 5,2 VA
159.-



Art. 2531
Stufen-Lichtleiste 18
16 x 22 x 180 mm
Farbtemperatur 3000 K
Netzspannung 0,5 W
Installationswert 0,6 VA
109.-

Art. 2530
Stufen-Lichtleiste 55
16 x 22 x 556 mm
Farbtemperatur 3000 K
Netzspannung 2,0 W
Installationswert 2,1 VA
159.-



Art. 2512
Steuer-Transformator Hub 50 mit Lichtsensor,
für einen Installationswert
bis 50 VA geeignet, IP 23,
2 separate Kabelaufgänge
239.-



Art. 2513
Abdeckung Protector
für Hub 50,
Regenschutz für das Hub
beim Einsatz im Freien
56.90



Art. 2514
Bewegungsmelder Move
für Hub 50, IP 65,
mit 2 Meter Kabel[®]
Reichweite bis 12 Meter^c
94.-



Art. 2515
Kabel für Move
Verlängerung,
5 Meter
46.90



Art. 2537
Basis-Kabel Verbinder
Verbindung Transformator-
Kabel mit Nebenkabel
23.90



Art. 2538
Basis-Kabel Endkappe
für 12 V-Kabel, 14/2 mm
20er-Set (nur Ersatzteil[®])
12.90



Art. 2543
Easy-Lock für
Anschluss-Kabel an
Basis-Kabel (nur Ersatzteil[®])
12.90



Art. 2542
Anschluss-Kabel Splitter 1 auf 2
15.90

Weitere Hinweise

Das TraumGarten **LICHT** schafft Sicherheit und Ambiente: Alle Leuchten sind mit LEDs für Nieder-volt-Spannung 12 V ausgestattet.

Die IP-Klasse der Leuchten ist IP67 (IP53 für die Lichtleisten), die Lebensdauer der LEDs liegt bei circa 25000 Stunden.

TraumGarten **LICHT** ist ein in sich geschlossenes System; die Verwendung systemfremden Zubehörs ist nicht möglich.

Das System ist für den Aussenbereich geeignet. Die Verlegung der Basis-Kabel kann direkt unter den TraumGarten DREAMDECK Dielen oder unter einer dünnen Erdschicht erfolgen.

Die Anschlüsse und Verbindungen müssen vor stehendem Wasser geschützt werden.

DREAMDECK Unterkonstruktion & Zubehör

Mit DREAMDECK haben Sie die Wahl aus vorteilhaften und durchdachten Komponenten für den - auch für Heimwerker - einfachen und dauerhaft sicheren Bau Ihrer Terrasse.



Richtwert zum Bedarf an Dielen und Unterkonstruktion

DREAMDECK bietet Dielen unterschiedlicher Breite. Daher ist die Fläche, die die Dielen abdecken, pro Quadratmeter je nach Serie anders. Als Richtwerte benötigen Sie folgende Laufmeter pro Quadratmeter:

DREAMDECK PRESTIGE	ca. 5,0 lfdm./m ²
DREAMDECK PLATINUM	ca. 5,0 lfdm./m ²
DREAMDECK SOFT	ca. 6,7 lfdm./m ²
DREAMDECK BICOLOR	ca. 7,7 lfdm./m ²
DREAMDECK PLUS	ca. 6,7 lfdm./m ²
DREAMDECK PLUS XL	ca. 4,1 lfdm./m ²
DREAMDECK BAMBUS	ca. 7,0 lfdm./m ²
DREAMDECK BAMBUS XL	ca. 5,4 lfdm./m ²
Unterkonstruktion	ca. 3,0 lfdm./m ²

Die Angaben zur Unterkonstruktion sind rechnerische Werte für grosse Flächen. Insbesondere bei kleinen Flächen muss eine Unterkonstruktion zusätzlich für den Abschluss eingeplant werden. Bitte vergessen Sie auch bei Ihrer Grobplanung nicht die **Befestigungsclips** (als Richtwert wählen Sie circa 20 Stück pro Quadratmeter, einen für jeden Kreuzpunkt UK und Diele) und das **Zubehör**.

Terrassenplanung - mit Licht - leicht gemacht:

www.traumgarten.de/planer

Detailliert und leicht planen Sie Dielenmengen und das Zubehör im Internet.





Die **Aluminium-Unterkonstruktion** ist extrem haltbar und verwindungsstabil. Die Elemente sind schwarz beschichtet, um störende „Blitzer“ zwischen den Dielen zu vermeiden. Die UK „hoch“ (40 x 40 mm) kann mit Hilfe der Verbinder (2068) zu einem verzugsarmen Rahmen montiert werden. Fixieren Sie die UK mit den Bodenklammern am Untergrund. Durch den Einsatz von Querverstrebungen (4555) stellen Sie eine verbindungssteife Unterkonstruktion sicher, bei gleichzeitigem Wegfall von aufwendigen Zuschnitt-Arbeiten. Nutzen Sie die Aufbauanleitung für weitere Informationen.

ALU UK	Art.-Nr.	Stück
40 x 20 x 2000 mm, flach	2228	27.-
40 x 20 x 3000 mm, flach	2136	40.50
40 x 40 x 2000 mm, hoch	2226	39.80
40 x 40 x 4000 mm, hoch	2227	79.60
Zubehör		
Querverstrebung, 10er-Set	4555	165.-
ALU UK Verbinder, 10er-Set	2068	31.90
Bodenklammer, 20er-Set	4709	72.-
Beton-schrauben, 40er-Set	4710	26.90

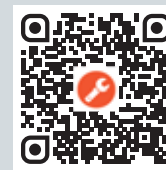

Aufbauanleitung



Alternativ zur Aluminium-Unterkonstruktion (oben) können Sie die ebenfalls stabile **UK Basic Alu** aus blankem Aluminium wählen. Fixieren Sie auch diese UK mit den **Bodenklammern** am Untergrund.

UK Basic Alu	Art.-Nr.	Stück
40 x 20 x 2000 mm, flach	4553	19.80
40 x 20 x 3000 mm, flach	4554	29.70
40 x 40 x 3000 mm, hoch	4551	41.70
40 x 40 x 4000 mm, hoch	4552	55.60
Zubehör		
Bodenklammer, 20er-Set	4709	72.-
Beton-schrauben, 40er-Set	4710	26.90



Zur Befestigung der Dielen wählen Sie für die Alu-UK den **Startclip** und die **Edelstahlclips** oder alternativ zu diesen beiden den **Systemclip EASY** zur Ruckzuck-Verlegung (nicht für die UK Basic Alu verwendbar!).



Gummipads nutzen Sie unter der UK als rutschfeste Unterlagen, für zusätzlichen Wasserablauf und zur Hinterlüftung. Die **Alu Winkel** (Aluminium eloxiert) dienen ausschliesslich der seitlichen Befestigung der DREAMDECK WPC Abschlussleisten an der Terrasse.

Startclips	Art.-Nr.	Stück
Edelstahl, für alle UK Varianten		
25er-Set	2083	41.90
Edelstahlclips		
für alle UK Varianten		
50er-Set	2109	46.90
250er-Eimer	2297	229.-
Systemclips EASY		
Edelstahl, nur für ALU UK (mit Führungsnut)		
50er-Set	2229	48.90
250er-Eimer	2487	249.-
Gummipads		
60 x 90 x 8 mm, 24er-Set	2201	13.90
60 x 90 x 20 mm, 10er-Set	2202	12.90
ALU Winkel		
oben, 17 x 39 x 2000 mm	4556	28.90
unten, 17 x 29 x 2000 mm	4557	26.90

DREAMDECK Terrassenlager und Zubehör

Um zum Beispiel an Gartenterrassen oder an Balkonen den Höhenunterschied vom Boden zur Terrassentür auszugleichen oder einfach, um Ihre Terrassenebene als ganzes höher zu legen, können Sie die neuen, höhenverstellbaren Terrassenlager einsetzen.

Terrassenlager und Erweiterungsringe

Die drei höhenverstellbaren **Terrassenlager** für alle UK Alu 40 x 40 mm gleichen flexibel und millimetergenau Unterschiede unter der Unterkonstruktion von 30 bis 168 mm aus. Mit den **Erweiterungsringen** erzielen Sie zusätzliche 40 bis sogar 100 mm Höhenausgleich (maximal drei Erweiterungsringe pro Terrassenlager übereinander ergeben maximal 468 mm Höhenausgleich).



Terrassenlager	Art.-Nr.	Set
PRO S inkl. Click-Adapter, 10er-Set	2979	63.90
PRO M inkl. Click-Adapter, 10er-Set	2980	89.-
PRO XL inkl. Click-Adapter, 10er-Set	2981	99.-
Betonschrauben, 6 x 40 mm, 40er-Set	4710	26.90

Erweiterungsring	Art.-Nr.	Set
Ergänzung zu den Terrassenlagern		
Höhe plus 40 mm, 10er-Set	2982	26.90
Höhe plus 100 mm, 10er-Set	2983	54.90

Dachschutzkork und Drainage-Lösungen

Den **Dachschutzkork** nutzen Sie unter unter den Terrassenlagern, um die Dachfolie zu schützen. Den **Drainagerost** verlegen Sie zwischen Hauswand und Dielenfläche; das Regenwasser wird dadurch optimal weggeführt. Die **Drainagerinne** ist die ideale Ergänzung zum Drainagerost und leitet das Wasser zu einem Abfluss ab.





Dachschutzkork	Art.-Nr.	Set
200 x 200 x 3 mm, 10er-Set	2984	46.90

Drainage aus Aluminium	Art.-Nr.	Stück
Rost, 21 x 140 x 2000 mm	2995	99.-
Rinne, 20 x 144 x 2000 mm	2996	72.-

DREAMDECK Planung leicht gemacht!



Gefälle geplant? 

Gleichmässiges Fugenbild? 

Wandanschluss? 

Licht geplant? 

Abschlussleiste? 



Höhenausgleich für die Stufe? 

Bei der Verlegung der DREAMDECK Dielen gibt es eine Menge zu beachten. Wie ist der Art Ihres Untergrundes? Wie ist das Gefälle der Terrasse? Wie planen Sie die Verlegung Ihrer Dielen? Wie ist das Versickern des Regenwassers geplant?

Nutzen Sie die **Planungskompetenz Ihres Fachhändlers** und sprechen Sie ihn mit Ihrem Bauprojekt an. Alternativ nutzen Sie unseren kostenlosen Online-Terrassenplaner. Hier können Sie Ihre Terrasse virtuell bauen - praktisch: so vergessen Sie kein Bauteil!

Auf jeden Fall empfehlen wir Ihnen den Blick in die **Aufbauanleitung!** Diese liegt später Ihren Dielen bei und ist vorab zum Download erhältlich! Sie erhalten dort Detail-Infos und Tipps, besonders zu den DREAMDECK Unterkonstruktionsprodukten.

Ausserdem empfehlen wir, auch unsere **Montagevideos** vorab zu schauen: Denn gut geplant ist halb gebaut!



ONLINE-PLANER:
traumgarten.de/planer



MONTAGE-VIDEOS:
traumgarten.de/videos



AUFBAUANLEITUNGEN:
traumgarten.de/aufbauanleitungen

SYSTEM

Der pflegeleichte Zaun-Baukasten

Vorteile:

- moderne, wetterfeste, streichfreie Materialien
- frei kombinierbare Zäune, Gitter und Tore
- ohne Elementhalter montierbar
- stabile Pfosten aus Aluminium
- Zäune z. T. auf Wunschmass kürzbar
- Tore, Doppeltore z. T. auf Mass

RHOMBUS im Farbton Bambus (Naturopтик) kombiniert mit GLAS Texta Elementen, Klemmpfosten im Farbton Silber.



WPC PLATINUM XL Grau kombiniert mit Dekorprofil Delta aus Sicherheitsglas, Pfosten BASIC im Farbton Silber.



Die neue Serie SYSTEM ALU PLUS im Farbton Silber, Pfosten BASIC ebenfalls im Farbton Silber.

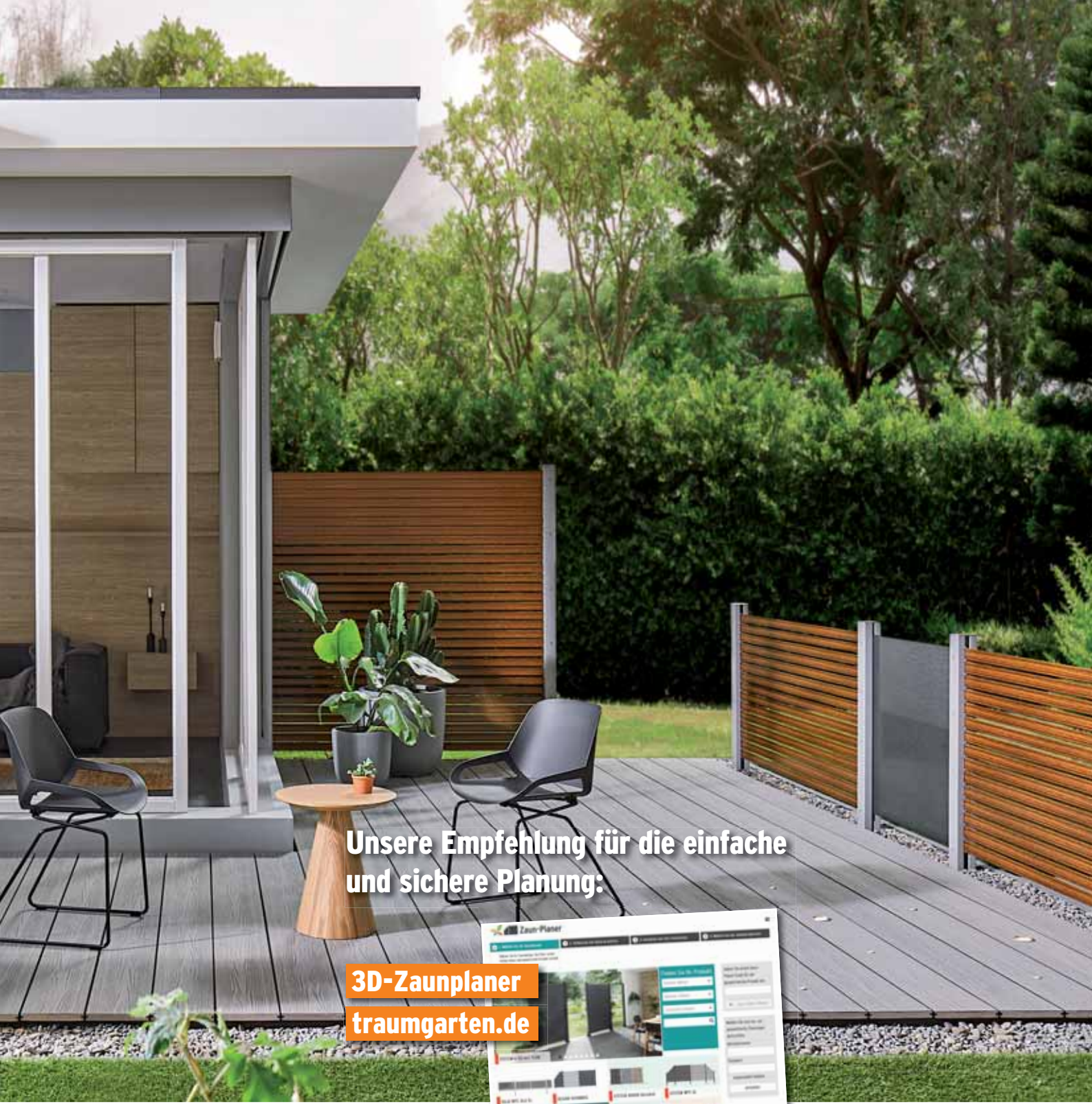

Unsere Empfehlung für die einfache und sichere Planung:

3D-Zaunplaner
traumgarten.de



KERAMIK XL Eiche mit Dekorgitter Puls aus Edelstahl, Klemmpfosten mit optionaler Edelstahl-Ummantelung.



BOARD im trendigen Titangrau mit Dekorgittern Trigon in Anthrazit, Klemmpfosten im Farbton Anthrazit.

SYSTEM PFLEGELEICHTE ZÄUNE, GITTER UND TORE ZUM

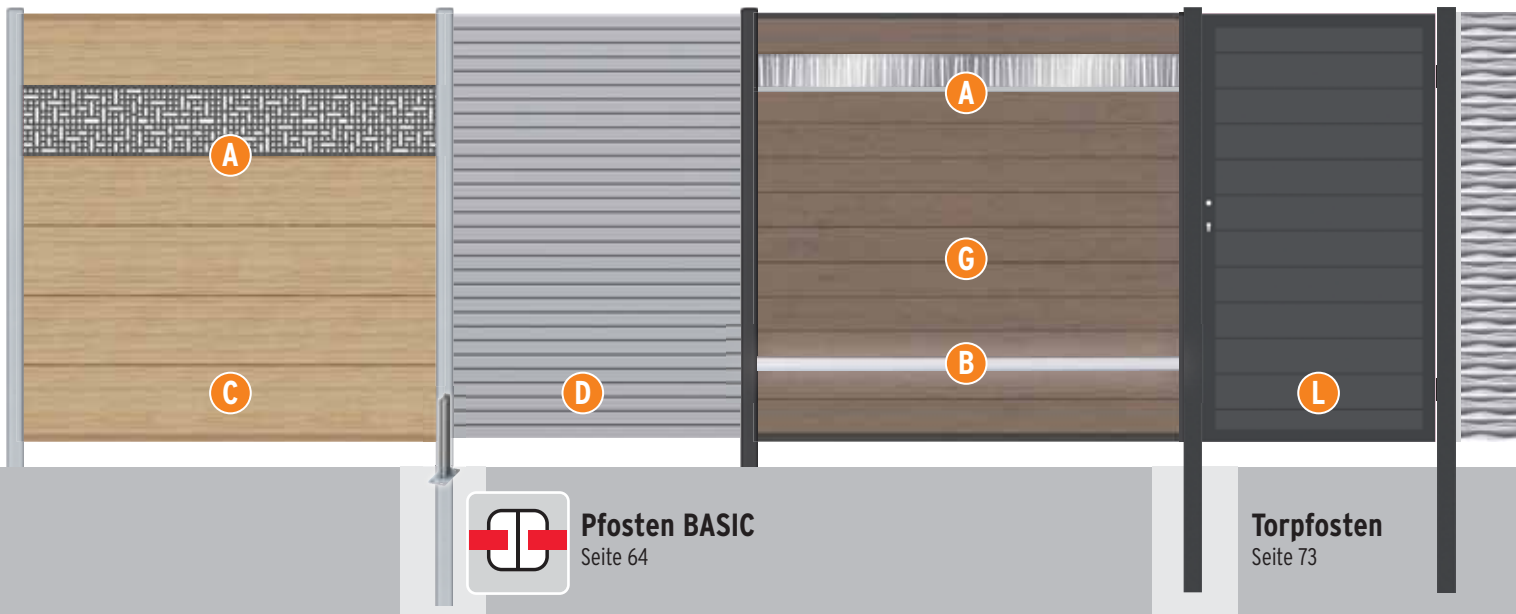

Individuell in Abmessung und Design

SYSTEM WPC, SYSTEM ALU und SYSTEM RHOMBUS Zaunfelder lösen alle Breiten- und Höhenprobleme bei der Garteneinfriedung und Terrassenabgrenzung, denn Höhe und Breite der Zaunfelder sind variabel. Darüber hinaus bieten Dekorprofile die Möglichkeit zur individuellen Gestaltung. Das Tolle: Alle Zaunfelder lassen sich zu attraktiven Zuananlagen kombinieren.

Bauseitiges Ablängen möglich

Die SYSTEM WPC, SYSTEM ALU und SYSTEM RHOMBUS Zaunfelder sind individuell kürzbar: Die Höhe variieren Sie durch die Anzahl der Profile, die Breite durch Kappen der Profile. Einzelprofile und Abschlussleisten (oben/unten) sind auch einzeln erhältlich.

Leichte Montage: Stecksystem

Die Profile der WPC, ALU und RHOMBUS Zaunfelder in die stabilen Pfosten schieben und ineinander stecken.

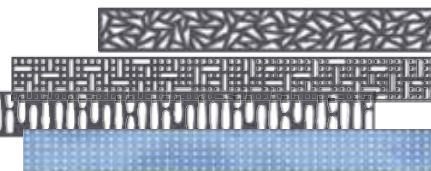
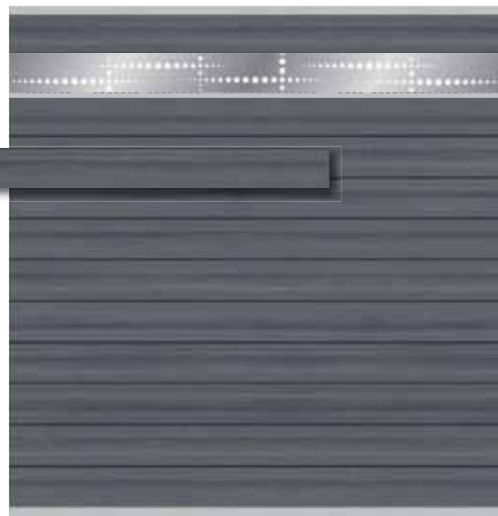

A Attraktive Dekorprofile

Auf Wunsch ersetzen Sie einzelne WPC, ALU oder RHOMBUS Profile durch Dekorprofile (Seite 53).

B LED-Lichtleiste

Die LED-Lichtleiste ist ein Gestaltungselement für SYSTEM WPC und SYSTEM ALU Zaunfelder (Seite 52).



C SYSTEM ALU XL / ALU PLUS

Seite 42-45

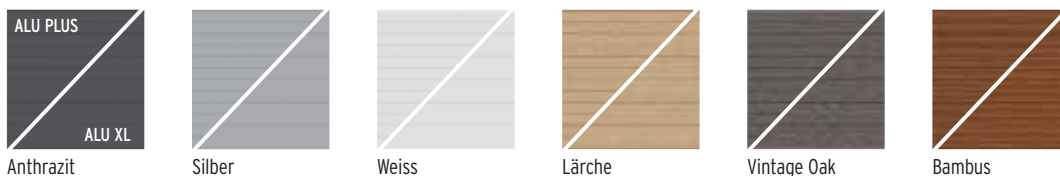

D SYSTEM RHOMBUS

Seite 46-47



E SYSTEM FLOW

Seite 48

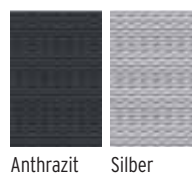

F DESIGNGITTER

Seite 49

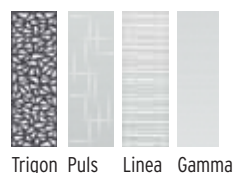

KOMBINIEREN



3D-Zaunplaner
 Aufbau-Video
 Montageanleitung

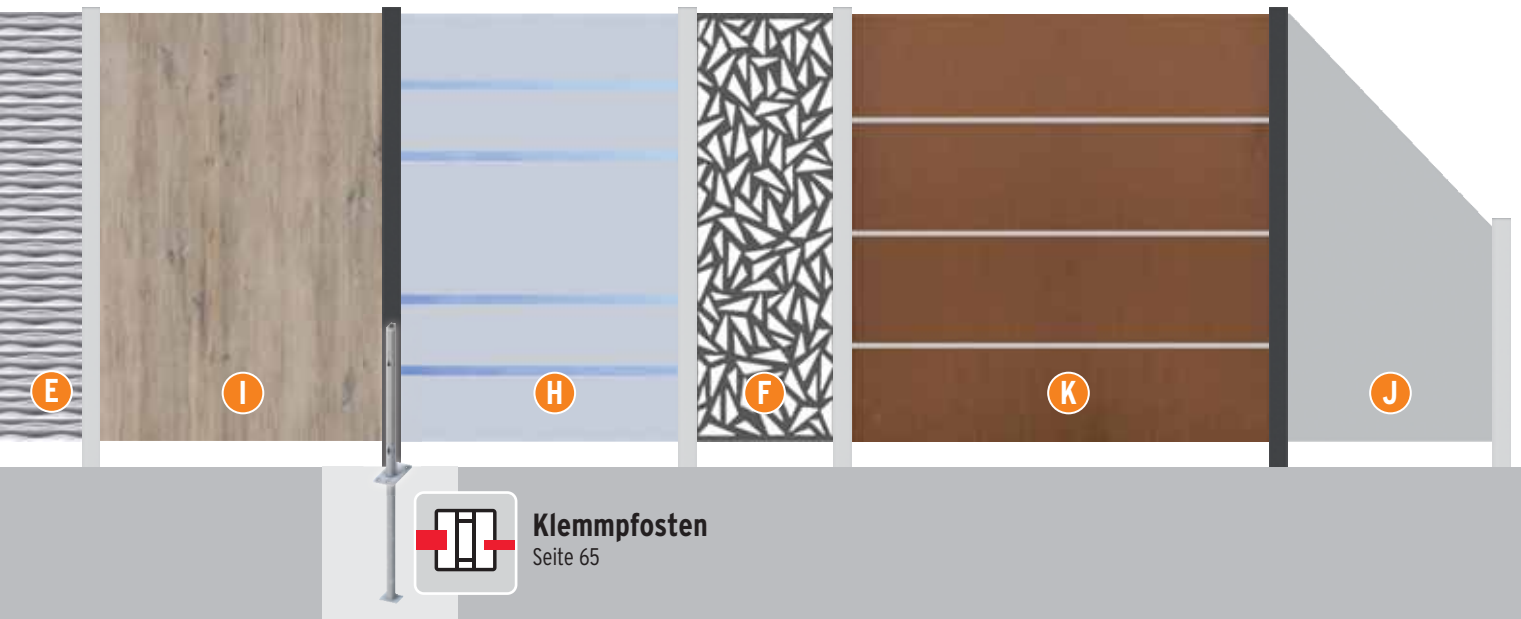

Klemmpfosten
 Seite 65

G SYSTEM WPC

CLASSIC Seite 50



Sand



Mandel



Anthrazit



Grau

XL Seite 50

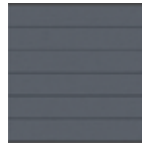

Anthrazit



Grau

PLATINUM/PLATINUM XL Seite 51

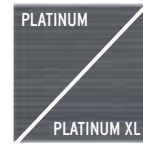

Grau



Braun

H SYSTEM GLAS

Seite 62-63



Texta

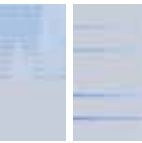

Beta



Alpha



Matt



Klar

I SYSTEM KERAMIK/KERAMIK XL

KERAMIK Seite 54-55



Eiche



Zement



Darknight

KERAMIK XL Seite 56-57



Eiche



Zement



Darknight

Sonderfarben



Kansas Antik Oregon Antik Mooreiche



Dark Marble Oxido Flame Basalt

J SYSTEM BOARD

Seite 58-59



Schiefer



Titangrau



Rot



Marmor



Rost

K SYSTEM BOARD XL

Seite 60-61



Schiefer



Titangrau



Rot

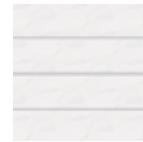

Marmor

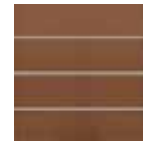

Rost

L Standardtore

Seite 66-67

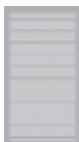

Tore auf Mass

Seite 68-69



Doppeltore auf Mass auch mit elektrischen Drehorantrieb lieferbar, Seite 70-71.

für alle SYSTEM WPC, SYSTEM ALU und SYSTEM RHOMBUS Serien

für alle SYSTEM WPC und ALU Serien sowie für RHOMBUS, GLAS und BOARD

SYSTEM ALU XL



NEU

- ausgeschäumte, beschichtete Aluminium-Profile
- hohe Stabilität, niedriges Gewicht
- 3D-Zaunplaner: traumgarten.de



SYSTEM ALU XL im Farbton Vintage Oak (Naturopтик) mit Designgittern Puls. Klemmpfosten mit optionaler Edelstahl-Ummantelung, Seite 65.

SYSTEM ALU XL

Zaunfeld-Sets bestehend aus 6 Aluminium Einzelprofilen (30 x 2 cm) und Profil-Abschlussleisten (oben/unten) aus beschichtetem Aluminium. Wählen Sie aus sechs Farben.

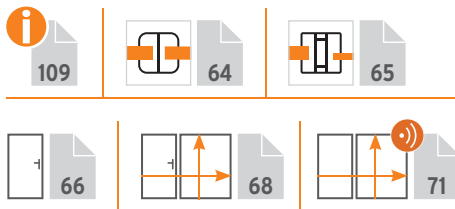

Anthrazit			
1.	178 x 184	Leisten Anthrazit	3918 629.-
Silber			
2.	178 x 184	Leisten Silber	3919 629.-
Weiss			
3.	178 x 184	Leisten Weiss	3920 629.-



Lärche (Naturopтик)			
4.	178 x 184	Leisten Lärche ¹	3921 699.-
Bambus (Naturopтик)			
5.	178 x 184	Leisten Bambus ¹	3923 699.-
Vintage Oak (Naturopтик)			
6.	178 x 184	Leisten Vintage Oak ¹	3922 699.-

¹ Grundfarbton, einfarbig!

Einzelprofile für Selbstbau-Elemente

Mit Einzelprofilen bauen Sie Zäune auf Wunschmass! Breite: Profil auf Wunschmass kappen, Höhe: Profil-Anzahl. Zaunfeld-Sets und Einzelprofile nicht mischen, da es zu Farbunterschieden kommen kann.

Bei Selbstbau-Elementen die Profil-Abschlussleisten nicht vergessen. Wählen Sie die Start-/Endleisten auf der Seite 45.



30 x 2			
1. Länge: 178,5	Anthrazit	3924	109.-
	Silber	3925	109.-
	Weiss	3926	109.-
	Lärche (Naturopтик)	3927	119.-
	Bambus (Naturopтик)	3929	119.-
	Vintage Oak (Naturopтик)	3928	119.-



30 x 2			
2. Länge: 238	Anthrazit	3930	149.-
	Silber	3931	149.-
	Weiss	3932	149.-
	Lärche (Naturopтик)	3933	159.-
	Bambus (Naturopтик)	3935	159.-
	Vintage Oak (Naturopтик)	3934	159.-



ALU XL Zaunfeld-Sets im Farbton Lärche (Naturopatik) mit Dekorprofilen Omega.



ALU XL in Weiss mit Dekorprofilen Trigon in Weiss.

Designelemente

Dekorprofile und Designgitter in unterschiedlichen Materialien und Designs bieten kreative Möglichkeiten um Ihre Zaunanlage individuell zu gestalten. Bitte beachten: Wählen Sie die Dekorprofile in 30 cm Höhe.



SYSTEM ALU XL im Farbton Anthrazit mit Dekorprofil Puls in 30 cm Höhe. Pfosten BASIC im Farbton Anthrazit.



SYSTEM ALU XL im Farbton Bambus (Naturopatik) mit Designgitter Linea. Klemmpfosten mit eleganter Edelstahl-Ummantelung, optional, Seite 65.



ALU XL im Farbton Silber mit Elementen der Serie SYSTEM GLAS Texta. Klemm-/Eckklemmpfosten im Farbton Silber.

Tore

Zu den Serien ALU XL und ALU PLUS erhalten Sie auch Standardtore und Tore auf Mass - auch mit E-Antrieb.



SYSTEM ALU XL Standardtor im Farbton Vintage Oak, Seite 66.



SYSTEM ALU XL Doppeltor-Set im Farbton Anthrazit mit elektrischem Drehtorantrieb. Torpfosten-Sets in Anthrazit, Seite 73.



Doppeltore auf Mass mit E-Antrieb, Seite 70-71.

SYSTEM ALU PLUS



NEU

- ausgeschäumte, beschichtete Aluminium-Profile
- hohe Stabilität, niedriges Gewicht
- 3D-Zaunplaner: traumgarten.de



SYSTEM ALU PLUS im Farbton Lärche (Naturopтик). Klemmpfosten in Anthrazit. Wandanschluss rechts mit U-Klemmprofil (spart einen Pfosten), Seite 65.

SYSTEM ALU PLUS

Zaunfeld-Sets bestehend aus 12 Aluminium Einzelprofilen (15 x 2 cm) und Profil-Abschlussleisten (oben/unten) aus beschichtetem Aluminium. Wählen Sie aus sechs Farben.

1	2	3	4	5	6	7	8
Anthrazit		Anthrazit			Lärche (Naturopтик)		
1. 91 x 184/94 Leisten Anthrazit 3976 479.-		3. 178 x 184 Leisten Anthrazit 3900 679.-			6. 178 x 184 Leisten Lärche ¹ 3903 699.-		
Silber		Silber			Bambus (Naturopтик)		
2. 91 x 184/94 Leisten Silber 3977 479.-		4. 178 x 184 Leisten Silber 3901 679.-			7. 178 x 184 Leisten Bambus ¹ 3905 699.-		
		Weiss			Vintage Oak (Naturopтик)		
		5. 178 x 184 Leisten Weiss 3902 679.-			8. 178 x 184 Leisten Vintage Oak ¹ 3904 699.-		



¹ Grundfarbton, einfarbig!

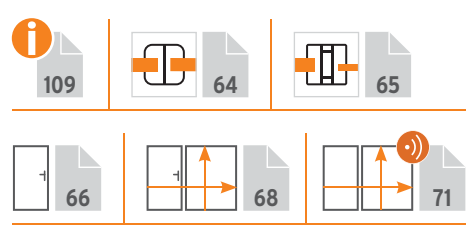

SYSTEM ALU PLUS mit Dekorprofilen Trigon und Klemmpfosten im Farbton Weiss.



SYSTEM ALU PLUS mit Dekorprofilen Gamma und Pfosten BASIC im Farbton Silber.

Designelemente

Dekorprofile und Designgitter in unterschiedlichen Materialien und Designs bieten kreative Möglichkeiten um Ihre Zaunanlage individuell zu gestalten.



Dekorprofile
Seite 53

Designgitter
Seite 49

SYSTEM ALU PLUS im Farbton Bambus (Naturopтик) kombiniert mit Dekorprofilen und Designgitter Puls aus Edelstahl. Klemmpfosten in Anthrazit.



SYSTEM ALU PLUS im Farbton Anthrazit kombiniert mit SYSTEM GLAS Matt Elementen. Klemmpfosten mit optionaler Edelstahl-Ummantelung.

SYSTEM ALU PLUS:

Einzelprofile und Abschlussleisten

Mit Einzelprofilen bauen Sie Zäune auf Wunschmass! Breite: Profil auf Wunschmass kappen, Höhe: Profil-Anzahl. Bei Selbstbau-Elementen die Start-/Endleisten nicht vergessen! Zaunfeld-Sets und Einzelprofile nicht mischen, da es zu Farbunterschieden kommen kann.

Einzelprofile

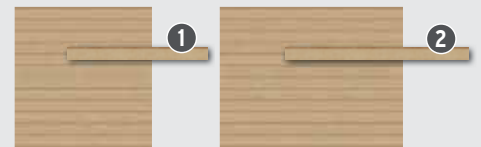

15 x 2

1. Länge: 178,5	Anthrazit	3906	58.90
	Silber	3907	58.90
	Weiss	3908	58.90
	Lärche (Naturopтик)	3909	63.90
	Bambus (Naturopтик)	3911	63.90
2. Länge: 238	Vintage Oak (Naturopтик)	3910	63.90
	Anthrazit	3912	75.-
	Silber	3913	75.-
	Weiss	3914	75.-
	Lärche (Naturopтик)	3915	83.-
Bambus (Naturopтик)	3917	83.-	
	Vintage Oak (Naturopтик)	3916	83.-

Profil-Abschlussleisten



3. Startleiste (unten)

Länge: 179			Länge: 238		
Anthrazit	2273	28.-	Anthrazit	4408	35.90
Silber	2275	28.-	Silber	4409	35.90
Weiss	3944	22.-	Weiss	3948	26.90
Lärche ¹	3945	25.-	Lärche ¹	3949	31.90
Bambus ¹	3947	25.-	Bambus ¹	3951	31.90
Vintage Oak ¹	3946	25.-	Vintage Oak ¹	3950	31.90

4. Endleiste (oben)

Länge: 179			Länge: 238		
Anthrazit	2272	26.90	Anthrazit	2276	35.90
Silber	2274	26.90	Silber	2277	35.90
Weiss	3936	19.90	Weiss	3940	26.90
Lärche ¹	3937	22.90	Lärche ¹	3941	31.90
Bambus ¹	3939	22.90	Bambus ¹	3943	31.90
Vintage Oak ¹	3938	22.90	Vintage Oak ¹	3942	31.90

¹ Farben entsprechen dem Grundfarbton, jedoch einfarbig!

SYSTEM RHOMBUS



RHOMBUS im Farbton Lärche kombiniert mit SYSTEM GLAS Matt Elementen, Seite 63, Klemmpfosten im Farbton Anthrazit.

SYSTEM RHOMBUS

Zaunfeld-Sets bestehend aus 30 Einzelprofilen inkl. Profilträgern. Die beschichteten und zusätzlich ausgeschäumten Aluminiumprofile weisen im Vergleich zu Echtholzprofilen eine höhere Stabilität auf und können sich kaum verziehen. SYSTEM RHOMBUS erlaubt eine leichte Einsicht, bietet dennoch ausreichenden Sichtschutz. RHOMBUS ist in Höhe/Breite variabel. Die Höhe variieren Sie durch die Profilanzahl, die Breite durch bauseitiges Ablängen.



Profile: 60 x 20 mm, Stärke: 0,5 mm

1	2	3	4	5	6	7	8	9	10	11	12
Weiss		Silber		Anthrazit		Vintage Oak (Natrooptik)		Bambus (Natrooptik)		Lärche (Natrooptik)	
1. 60 x 180	2952	185.-	3. 60 x 180	2646	185.-	5. 60 x 180	2648	185.-	7. 60 x 180	2956	185.-
2. 180 x 180	2951	469.-	4. 180 x 180	2645	469.-	6. 180 x 180	2647	469.-	8. 180 x 180	2955	519.-
									9. 60 x 180	2938	185.-
									10. 180 x 180	2937	519.-
									11. 60 x 180	2947	185.-
									12. 180 x 180	2946	519.-

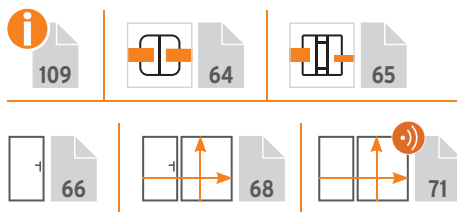

SYSTEM RHOMBUS Vorgartenzäune Seite 93.



RHOMBUS im Farbton Vintage Oak und Dekorprofil LINEA in 30 cm Höhe.



3D-Zaunplaner

Aufbau-Video

Montageanleitung

Tore

Zu der Serie RHOMBUS erhalten Sie neben den Toren auf Mass jetzt auch Standardtore. Doppeltore auf Mass sind auch mit elektrischem Drehtorantrieb lieferbar.



RHOMBUS Standardtor im Farbton Silber, Seite 66, mit SYSTEM KERAMIK Darknight.



Doppeltore auf Mass mit E-Antrieb, Seite 71.

RHOMBUS Doppeltor-Set im Farbton Weiss mit elektrischem Drehtorantrieb. Torpfosten-Sets in Weiss, Seite 73.

Designelemente

Dekorprofile und Designgitter in unterschiedlichen Materialien und Designs bieten kreative Möglichkeiten um Ihre Zaunanlage individuell zu gestalten.



Designgitter Seite 49

RHOMBUS im Farbton Lärche (Naturopтик) mit Designgitter Linea. Klemmpfosten mit eleganter Edelstahl-Ummantelung, optional, Seite 65.



NEU

Dekorprofile Seite 53

Die attraktiven Dekorprofile können jetzt auch bei SYSTEM RHOMBUS eingebaut werden, z. B. Trigon in Weiss.



RHOMBUS Bambus mit GLAS Matt, Klemmpfosten mit optionaler Edelstahl-Ummantelung.

Einzelprofile für individuelle Abmessungen und Designs.

Mit Einzelprofilen bauen Sie Zäune auf Wunschmass! Durch die Anordnung farblich unterschiedlicher Profile gestalten Sie Ihr individuelles Design. Wählen Sie zwischen den 2er-Sets in 179 cm Länge oder der Verpackungseinheit (VPE) mit 40 Stück* in 400 cm Länge. Bzgl. zusätzlicher Profilträger und Einbauhöhen sprechen Sie Ihren Fachhandelspartner an.

* Der Preis gilt für ein Einzelprofil!

Einzelprofil, 6 x 2	1		2	
	2er-Set	Länge: 179	VPE 40 Stück	Länge: 400
	pro Set		pro Stück	
Anthrazit	2962	34.90	2665	29.90
Silber	2961	34.90	2666	29.90
Weiss	2960	34.90	2954	29.90
Lärche (Naturopтик)	2963	41.90	2948	34.90
Bambus (Naturopтик)	2941	41.90	2940	34.90
Vintage Oak (Naturopтик)	2959	41.90	2958	34.90



SYSTEM FLOW



FLOW Rechteck 120 x 180 Anthrazit mit GLAS Klar, Klemmpfosten im Farbton Anthrazit.

SYSTEM FLOW 3D-Design

FLOW überzeugt durch ein modernes Design mit zwei unterschiedlichen Seiten. Eine Seite konvex, die andere Seite konkav gewölbt. FLOW erhalten Sie in zwei Ausführungen: als Rechteck mit geschlossener und als Gitter mit gelochter Oberfläche. Material: Aluminium, pulverbeschichtet in Anthrazit und Silber



Rechteck: geschlossene Oberfläche



Gitter: gelochte Oberfläche

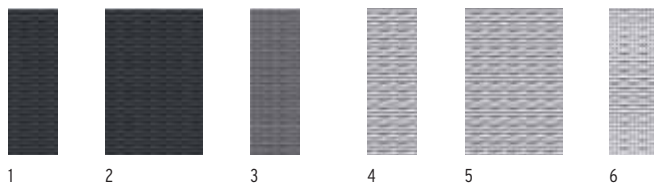

Anthrazit

1.	60 x 180	Rechteck	2741	219.-
2.	120 x 180	Rechteck	2740	439.-
3.	60 x 180	Gitter	2742	219.-

Silber

4.	60 x 180	Rechteck	2744	219.-
5.	120 x 180	Rechteck	2743	439.-
6.	60 x 180	Gitter	2745	219.-



FLOW Gitter Silber kombiniert mit WPC PLATINUM XL Grau, Pfosten BASIC Silber.



FLOW Gitter Anthrazit, WPC PLATINUM Grau, Dekorprofil Omega, Klemmpfosten Anthrazit.



Metallgitter Trigon, beschichtet in Anthrazit, mit BOARD Titangrau, Klemmpfosten im Farbton Anthrazit.



Edelstahlgitter Puls mit KERAMIK Eiche, Klemmpfosten mit optionaler Edelstahl-Ummantelung.

SYSTEM DESIGNGITTER

Kombinationsgitter für alle SYSTEM Zäune. Aus pulverbeschichtetem Metall in Anthrazit oder aus Edelstahl. Alle Designgitter inkl. Klemmleisten für den Einsatz an den SYSTEM Pfosten. Die Montage an den SYSTEM Eckpfosten ist nicht möglich.



Puls Linea Gamma Trigon

DESIGNGITTER 60 x 180

Puls	Edelstahl	2833	399.-
Linea	Edelstahl	2834	399.-
Gamma	Edelstahl	2569	399.-
Trigon	Metall, beschichtet	2835	399.-



Edelstahlgitter LINEA mit RHOMBUS Bambus, Klemmpfosten im Farbton Silber.



Edelstahlgitter Gamma mit WPC XL Anthrazit, Pfosten BASIC Anthrazit.

SYSTEM WPC



WPC CLASSIC Grau kombiniert mit Dekorprofilen Delta aus Sicherheitsglas. Standardtore Seite 66.



WPC Classic Mandel, Pfosten BASIC in Anthrazit



WPC Classic Sand kombiniert mit System Glas Beta, Klemmpfosten im Farbton Silber.

SYSTEM WPC CLASSIC



Zaunfeld-Sets bestehend aus 12 WPC Einzelprofilen (15 x 2 cm) und Profil-Abschlussleisten (oben/unten) aus Aluminium, pulverbeschichtet in Anthrazit oder Silber. Die Profile haben zwei unterschiedliche Sichtseiten: Eine glatte Seite und eine Seite mit Längsnut. Durch die individuelle Anordnung ergeben sich optisch reizvolle Varianten. Die Anschluss-Sets (1, 4, 7, 10) werden mit Abschlussleisten in den Farben Anthrazit und Silber geliefert und sind für den Verbau mit unterschiedlichen Sichtseiten vorbereitet. Die Anschluss-Sets sind für den linken und rechten Anschluss einsetzbar.

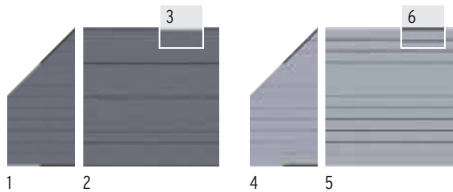
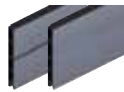

Anthrazit

1.	91 x 184/94	Leisten Anthr./Silber	2820	219.-
2.	178 x 184	Leisten Anthrazit	2143	299.-
3.	178 x 184	Leisten Silber	2233	299.-

Grau

4.	91 x 184/94	Leisten Anthr./Silber	2821	219.-
5.	178 x 184	Leisten Silber	2577	299.-
6.	178 x 184	Leisten Anthrazit	2576	299.-

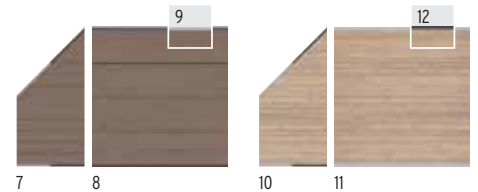

Mandel

7.	91 x 184/94	Leisten Anthr./Silber	2822	219.-
8.	178 x 184	Leisten Anthrazit	2142	299.-
9.	178 x 184	Leisten Silber	2232	299.-

Sand

10.	91 x 184/94	Leisten Anthr./Silber	2823	219.-
11.	178 x 184	Leisten Silber	2234	299.-
12.	178 x 184	Leisten Anthrazit	2175	299.-



WPC XL im Farbton Anthrazit mit Dekorprofilen und Designgittern Trigon. Klemmpfosten im Farbton Anthrazit.

SYSTEM WPC XL



Zaunfeld-Sets bestehend aus 6 WPC Einzelprofilen (30 x 2 cm, beidseitig glatt) und Profil-Abschlussleisten (oben/unten) aus Aluminium.

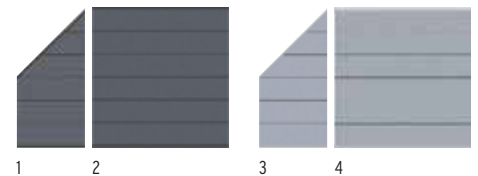

Anthrazit

1.	91 x 184/94	Leisten Anthrazit ¹	2824	219.-
2.	178 x 184	Leisten Anthrazit ¹	2594	299.-

Grau

3.	91 x 184/94	Leisten Silber ¹	2825	219.-
4.	178 x 184	Leisten Silber ¹	2590	299.-

¹ Andersfarbige Leisten können separat bestellt werden (Art. 2272 + 2273 sowie 2274 + 2275), Seite 52.



3D-Zaunplaner
 Aufbau-Video
 Montageanleitung

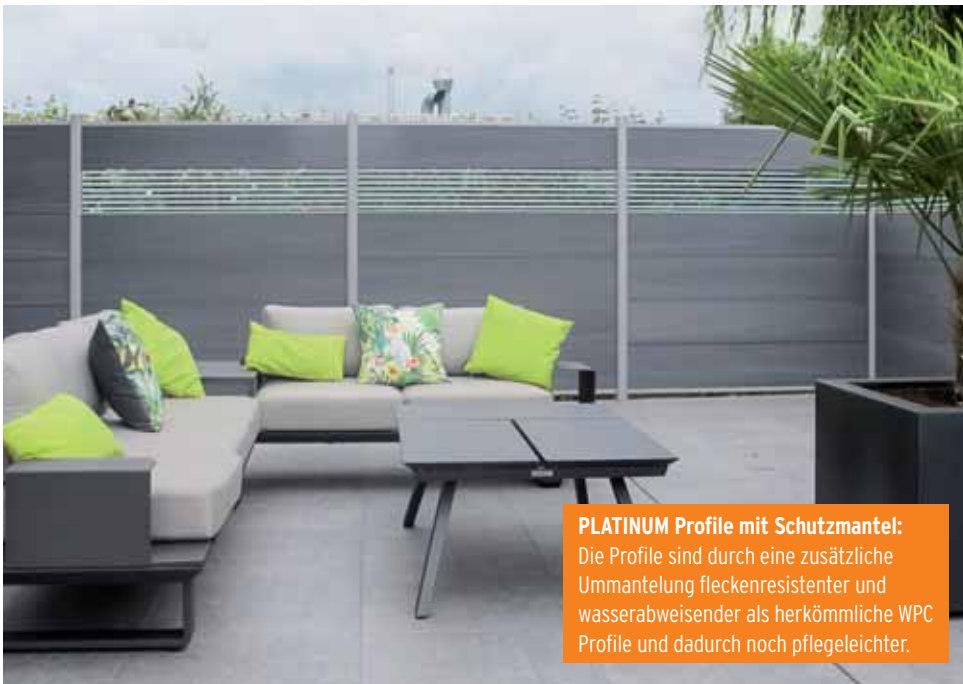

PLATINUM Profile mit Schutzmantel:
 Die Profile sind durch eine zusätzliche Ummantelung fleckenresistenter und wasserabweisender als herkömmliche WPC Profile und dadurch noch pflegeleichter.

WPC Platinum XL Grau mit Dekorprofilen Delta aus Sicherheitsglas, Seite 11, Pfosten BASIC im Farbton Silber.



Vorgartenzaun aus WPC PLATINUM Einzelprofilen in Grau und Dekorprofil Linea, Sondertor und Klemmpfosten Silber.



WPC PLATINUM Braun mit Dekorprofilen und Designgitter Linea, Klemmpfosten im Farbton Silber



WPC PLATINUM in Grau (gekürzt) mit GLAS Alpha. Klemmpfosten mit optionaler Edelstahl-Ummantelung.

SYSTEM WPC PLATINUM



Zaunfeld-Sets bestehend aus 12 WPC Einzelprofilen (15 x 2 cm) und Profil-Abschlussleisten (oben/unten) aus Aluminium.

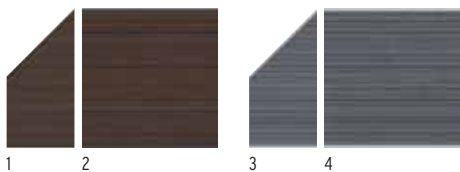

Braun			
1.	91 x 184/94	Leisten Anthrazit ¹	2827 269.-
2.	178 x 184	Leisten Anthrazit ¹	2614 359.-
Grau			
3.	91 x 184/94	Leisten Silber ¹	2826 269.-
4.	178 x 184	Leisten Silber ¹	2610 359.-

¹ Andersfarbige Leisten können separat bestellt werden (Art. 2272 + 2273 sowie 2274 + 2275), Seite 52.

SYSTEM WPC PLATINUM XL



Zaunfeld-Sets bestehend aus 6 WPC Einzelprofilen (30 x 2 cm) und Profil-Abschlussleisten (oben/unten) aus Aluminium.

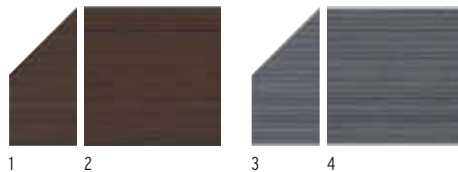

Braun			
1.	91 x 184/94	Leisten Anthrazit ¹	2829 269.-
2.	178 x 184	Leisten Anthrazit ¹	2634 359.-
Grau			
3.	91 x 184/94	Leisten Silber ¹	2828 269.-
4.	178 x 184	Leisten Silber ¹	2630 359.-

SYSTEM WPC PLATINUM, SYSTEM WPC PLATINUM XL

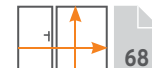

TIPP: Vertikaler Profileinbau der SYSTEM WPC oder SYSTEM ALU PLUS und XL Zaunfelder mit SYSTEM Senkrecht-Adapter!

Für den vertikalen Einbau der SYSTEM WPC/ALU-Profile am SYSTEM BASIC Pfosten oder am SYSTEM Klemmpfosten bieten sich zwei Möglichkeiten:

1: Einen SYSTEM Senkrecht-Adapter unten. Oben verwenden Sie die den Sets beiliegende, schmalere Abschlussleiste, oder

2: Ein SYSTEM Senkrecht-Adapter 2er-Set (2). Oben und unten in gleicher Höhe.

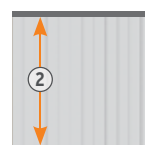
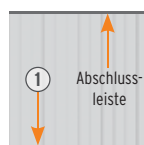

1. SYSTEM Senkrecht-Adapter

Anthrazit	2246	55.-
Silber	2245	55.-

2. SYSTEM Senkrecht-Adapter 2er-Set

Anthrazit	2775	83.-
Silber	2774	83.-



WPC Classic Sand, Pfosten BASIC Anthrazit.

SYSTEM WPC Einzelprofile und Abschlussleisten

Mit Einzelprofilen bauen Sie Zäune auf Wunschmass! Breite: Profil auf Wunschmass kappen, Höhe: Profil-Anzahl. Bei Selbstbau-Elementen die Start-/Endleisten nicht vergessen! Zaunfeld-Sets und Einzelprofile nicht mischen, da es zu Farbunterschieden kommen kann.

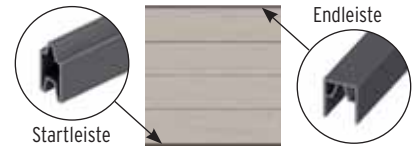
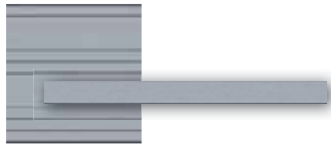

Einzelprofile



SYSTEM WPC CLASSIC

15 x 2, Länge: 178,3	Anthrazit	2149	29.90
	Grau	2582	29.90
	Mandel	2148	31.90
	Sand	2176	31.90

SYSTEM WPC XL

30 x 2, Länge: 178,3	Anthrazit	2597	58.90
	Grau	2593	58.90

SYSTEM WPC PLATINUM

15 x 2, Länge: 178,3	Braun	2617	37.90
	Grau	2613	37.90

SYSTEM WPC PLATINUM XL

30 x 2, Länge: 178,3	Braun	2637	72.-
	Grau	2633	72.-

Profil-Abschlussleisten



SYSTEM WPC

Startleiste (unten) Länge: 179	Anthrazit	2273	26.90
	Silber	2275	26.90
Endleiste (oben) Länge: 174	Anthrazit	2272	26.90
	Silber	2274	26.90

SYSTEM LED-LICHTLEISTE



Ambiente-Licht für alle SYSTEM WPC und ALU Zaunfeld-Sets.

3 Nachbar-seite blendfrei



Montageanleitung

SYSTEM ALU PLUS im Farbton Silber mit LED-Lichtleiste kombiniert mit GLAS Alpha, Klemmpfosten im Farbton Silber.

1. LED-Lichtleiste, Warmlicht (ohne Transformator)

3 x 2, Länge: 179, inkl. 2 m Anschlusskabel 2519 **149.-**

2. SYSTEM Design-Profil

Länge: 179 Alu, Anthrazit 2273 **26.90**

Länge: 179 Alu, Silber 2275 **26.90**

3. Abblendeleiste

Länge: 179 Edelstahl 0346 **22.90**

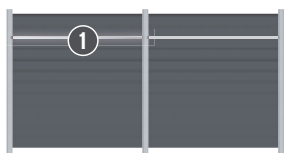

2 Design-Profil zum Höhenausgleich

Zubehör für LED-Lichtleiste

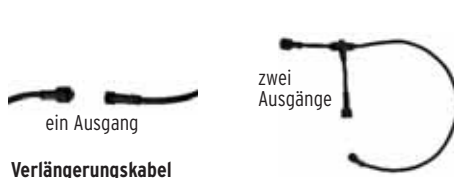

Verlängerungskabel

Länge: 50	ein Ausgang	2520	6.50
Länge: 220	ein Ausgang	2521	18.90
Länge: 600	ein Ausgang	2522	28.90
Länge: 50	zwei Ausgänge	2532	10.90
Länge: 220	zwei Ausgänge	2533	18.90
Länge: 600	zwei Ausgänge	2534	31.90



Transformatoren

24 W, IP 44	bis 2 Lichtleisten	2549	22.90
36 W, IP 68 ²	bis 3 Lichtleisten	2546	38.90
60 W, IP 68 ²	bis 6 Lichtleisten	2547	54.90

² IP68: Staubdicht und Schutz bei dauerndem Wasserkontakt.

SYSTEM DEKORPROFILE

Für alle SYSTEM ALU, SYSTEM RHOMBUS und SYSTEM WPC Zaunfeld-Sets.

Ersetzen Sie einzelne Profile der Zaunfeld-Sets durch Dekorprofile in 15 oder 30 cm Höhe. Für ALU XL, WPC PLATINUM XL und WPC XL Zaunfelder immer die 30 cm hohen Dekorprofile wählen!



Trigon, Anthrazit 1
Metall, beschichtet



Trigon, Weiss 1
Metall, beschichtet

NEU



Quattro, Anthrazit 2
Metall, beschichtet



Omega, Anthrazit 3
Metall, beschichtet



Bubble 4
Edelstahl



Puls 5
Edelstahl



Linea 6
Edelstahl



Gamma 7
Edelstahl



Dekor-Matt 8
Kunstglas, weiss



Delta 9
Sicherheitsglas



Theta 10
Sicherheitsglas

Dekorprofile inkl. Dekorprofil-Adapter, Aluminium, farbig gepulvert, für den Übergang von WPC / ALU Profil auf Dekorprofil.

Bitte beachten: Nur die Dekorprofile aus Metall, Edelstahl und Kunstglas sind kürzbar!

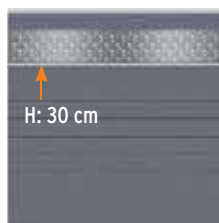
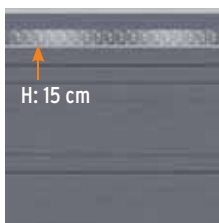

Dekorprofile		Breite: 178	
1. Trigon	Anthrazit	Höhe: 15	3292 79,-
		Höhe: 30	3293 129,-
	Weiss	Höhe: 15	3990 79,-
		Höhe: 30	3991 129,-
2. Quattro	Anthrazit	Höhe: 15	3294 79,-
		Höhe: 30	3295 129,-
3. Omega	Anthrazit	Höhe: 15	2433 79,-
		Höhe: 30	2434 129,-
4. Bubble	Edelstahl	Höhe: 15	2431 79,-
		Höhe: 30	2432 129,-
5. Puls	Edelstahl	Höhe: 15	3296 79,-
		Höhe: 30	3297 129,-
6. Linea	Edelstahl	Höhe: 15	3298 79,-
		Höhe: 30	3299 129,-

Dekorprofile		Breite: 178	
7. Gamma	Edelstahl	Höhe: 15	2317 79,-
		Höhe: 30	2318 129,-
8. Dekor-Matt	Kunstglas, weiss	Höhe: 15	2435 79,-
		Höhe: 30	2436 129,-
9. Delta	Sicherheitsglas ¹	Höhe: 15	2319 79,-
		Höhe: 30	2320 129,-
10. Theta	Sicherheitsglas ¹	Höhe: 15	2321 79,-
		Höhe: 30	2322 129,-

Delta, Theta Sicherheitsglas auf Massbreite			
Breite auf Mass	Höhe: 15	4540	149,-
Breite auf Mass	Höhe: 30	4541	219,-

¹ Sicherheitsglas ist nicht kürzbar!
Das Design ist im Siebdruckverfahren aufgedruckt.

SYSTEM KERAMIK



- einzigartige Oberfläche
- dauerhaft gegen Umwelteinflüsse
- gefertigt aus natürlichen Rohstoffen

KERAMIK Darknight kombiniert mit Designgitter Puls. Klemmpfosten mit eleganter Edelstahl-Ummantelung (optional).

SYSTEM KERAMIK

Zaunfelder aus 6 mm starken, hochwertigen, wetterfesten Keramikplatten in Holz- und Steinoptik. Sie sind extrem stabil, kratz-/säurebeständig und UV-stabil. Verunreinigungen lassen sich mit haushaltsüblichen Reinigungsmitteln entfernen. Montage mit SYSTEM Klemmpfosten in Anthrazit oder Silber, optional mit Edelstahl-Ummantelungs-Sets.

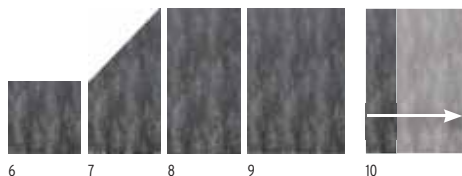

Darknight

6. 90 x 90	2913	389.-
7. 90 x 180/90	2912	629.-
8. 90 x 180	2911	629.-
9. 120 x 180	2910	629.-
10. Zaun auf Massbreite, max. 120 x 180	2922	969.-



Eiche

1. 90 x 90	2921	389.-
2. 90 x 180/90	2920	629.-
3. 90 x 180	2919	629.-
4. 120 x 180	2918	629.-
5. Zaun auf Massbreite, max. 120 x 180	2922	969.-

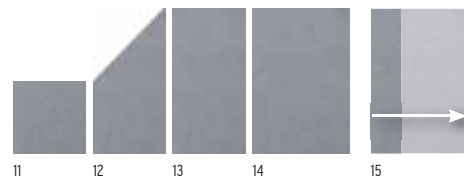

Zement

11. 90 x 90	2917	389.-
12. 90 x 180/90	2916	629.-
13. 90 x 180	2915	629.-
14. 120 x 180	2914	629.-
15. Zaun auf Massbreite, max. 120 x 180	2922	969.-

Lieferzeit für Masselemente: 5-7 Wochen

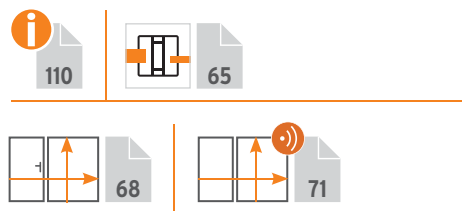

KERAMIK Zement Zaunfelder kombiniert mit SYSTEM RHOMBUS im Farbton Silber. Klemmpfosten mit eleganter Edelstahl-Ummantelung (optional).



3D-Zaunplaner

Aufbau-Video

Montageanleitung



KERAMIK Dark Marble (Sonderfarbe) kombiniert mit RHOMBUS Weiss. Klemmpfosten im Farbton Weiss.



KERAMIK Eiche kombiniert mit Designgittern Linea. Klemmpfosten mit eleganter Edelstahl-Ummantelung (optional).



KERAMIK Tore auf Mass, siehe Seite 68.

Sonderfarben

Die SYSTEM KERAMIK Elemente erhalten Sie auch in sechs attraktiven Sonderfarben.

Bitte beachten: Die Grösse 120 x 180 cm ist nur in den Farben Dark Marble und Oxido Flame lieferbar.



Kansas Antik



Oregon Antik



Mooreiche



Basalt



Dark Marble

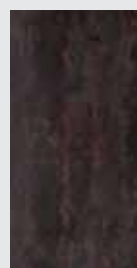

Oxido Flame

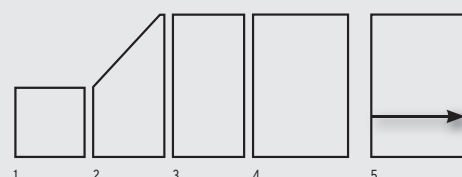

Alle Sonderfarben

1. 90 x 90	2922	629.-
2. 90 x 180/90	2922	879.-
3. 90 x 180	2922	879.-
4. 120 x 180 ¹	2922	879.-
5. Zaun auf Massbreite, max. 120 x 180 ¹	2922	969.-

¹ nicht in Kansas Antik, Oregon Antik, Mooreiche und Basalt

SYSTEM KERAMIK XL

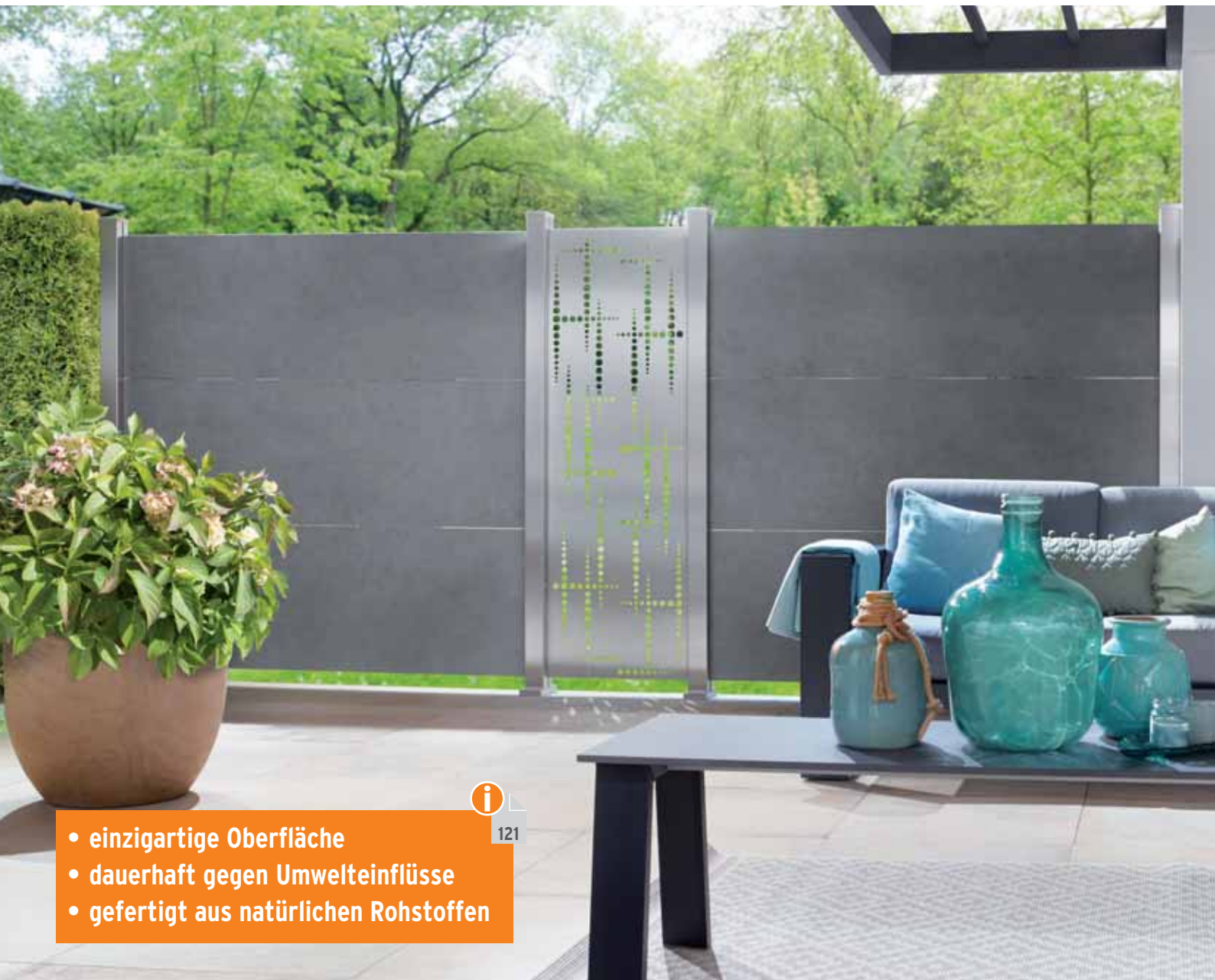

- einzigartige Oberfläche
- dauerhaft gegen Umwelteinflüsse
- gefertigt aus natürlichen Rohstoffen

i 121

KERAMIK XL Zement in Kombination mit Designgitter Puls, Klemmpfosten Silber mit optimaler Edelstahl-Ummantelung.

SYSTEM KERAMIK XL

Zaunfeld-Sets bestehend aus drei 6 mm starken, hochwertigen, wetterfesten Keramikplatten in Holz- und Steinoptik. Gummidichtungen für die Montage am SYSTEM Klemmpfosten gehören mit zum Lieferumfang. Verunreinigungen lassen sich mit handelsüblichen Reinigungsmitteln entfernen. Neben den Sets erhalten Sie KERAMIK XL auch als Einzelprofil für individuelle Lösungen.



1 Eiche

1. 180 x 180 2931 **1.349.-**
2. Einzelprofil 2935 **469.-**



3 Darknight

3. 180 x 180 2930 **1.349.-**
4. Einzelprofil 2934 **469.-**

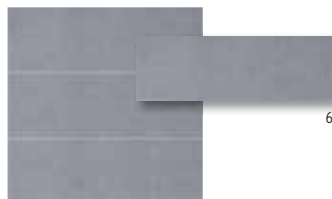

5 Zement

5. 180 x 180 2932 **1.349.-**
6. Einzelprofil 2936 **469.-**



KERAMIK XL aus Einzelprofilen, Klemmpfosten in Silber.

Zaunfeld-Sets und Einzelprofile nicht mischen, da es zu Farbunterschieden kommen kann.

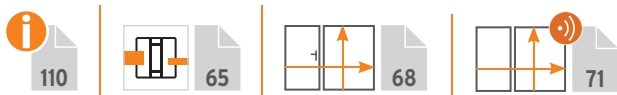



3D-Zaunplaner
Aufbau-Video
Montageanleitung



KERAMIK XL im Farbton Eiche kombiniert mit GLAS Texta (Textilstruktur), Sondertor Glas Texta, Klemmpfosten, Torpfosten und U-Klemmprofil in Anthrazit.



KERAMIK XL Darknight mit SYSTEM GLAS Klar Elementen, Klemmpfosten im Farbton Silber.

Sonderfarben

Die SYSTEM KERAMIK XL Elemente erhalten Sie auch in sechs attraktiven Sonderfarben.



Kansas Antik

NEU



Oregon Antik

NEU



Mooreiche

NEU

Alle Sonderfarben

180 x 180 2933 **2.449,-**

Lieferzeit für Sonderfarben und Masselemente: 5-7 Wochen



Basalt



Dark Marble



Oxido Flame

SYSTEM BOARD



BOARD Titangrau mit Designgittern Linea. Klemmpfosten im Farbton Silber.

SYSTEM BOARD

Zaunfelder aus farbigen Aluminium-Verbundplatten (ACP) oder Corten-Stahl. Sie sind sehr stabil, wetterbeständig sowie bruch- und schlagfest. BOARD „ACP“ Elemente inklusive Dichtungsprofilen aus Gummi zur Befestigung im SYSTEM Klemmpfosten. Die Elemente können mit hartmetallbestückten Sägeblättern, am besten durch Fachleute, gekürzt werden. Die Ausführung „Rost“ ist nicht kürzbar.

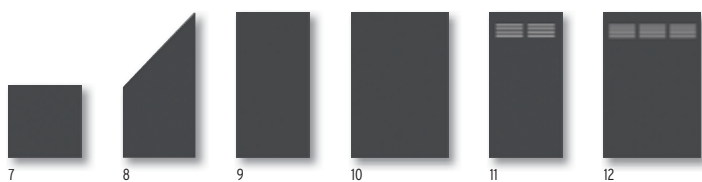

Schiefer

7. 90 x 90	2729	149.-	10. 120 x 180	2726	299.-
8. 90 x 180/90	2728	249.-	11. 90 x 180 Slot-Design	2731	329.-
9. 90 x 180	2727	219.-	12. 120 x 180 Slot-Design	2730	419.-

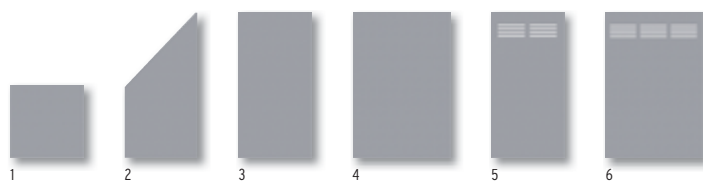

Titangrau

1. 90 x 90	2723	149.-	4. 120 x 180	2720	299.-
2. 90 x 180/90	2722	249.-	5. 90 x 180 Slot-Design	2725	329.-
3. 90 x 180	2721	219.-	6. 120 x 180 Slot-Design	2724	419.-

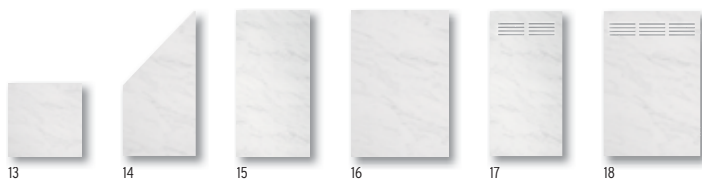

Marmor

13. 90 x 90	2763	165.-	16. 120 x 180	2760	389.-
14. 90 x 180/90	2762	329.-	17. 90 x 180 Slot-Design	2765	389.-
15. 90 x 180	2761	329.-	18. 120 x 180 Slot-Design	2764	469.-

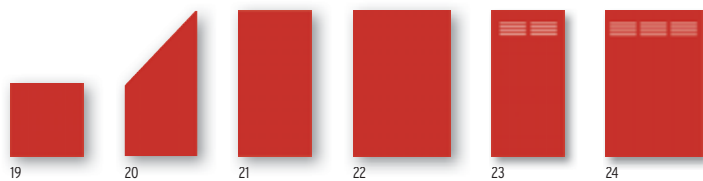

Rot

19. 90 x 90	2735	165.-	22. 120 x 180	2732	389.-
20. 90 x 180/90	2734	329.-	23. 90 x 180 Slot-Design	2737	389.-
21. 90 x 180	2733	329.-	24. 120 x 180 Slot-Design	2736	469.-





3D-Zaunplaner
 Aufbau-Video
 Montageanleitung



BOARD Schiefer mit Klemmpfosten im Farbton Silber.



Corten-Stahl



Vier ausgewählte BOARD Elemente erhalten Sie auch aus Corten-Stahl in der Ausführung Rost.

Auf der walzblanken Stahloberfläche (Corten-Stahl) bildet sich abhängig von Intensität und Dauer der Bewitterung die gewünschte Patina. Dieser witterungsbeständige Edelstahl konserviert die Oberfläche und schützt das Material vor Zersetzung. Bitte beachten: Durch Witterungseinflüsse lösen sich Rostpartikel von der Oberfläche und lagern sich am Boden ab!



Im Auslieferungszustand walzblanker Oberfläche



Patina nach ca. 2 Jahren Bewitterung



121

Design-Tipp:

Veredeln Sie Ihre SYSTEM Zaunanlage mit der hochwertigen Edelstahl-Ummantelung für die Klemmpfosten, Seite 65.

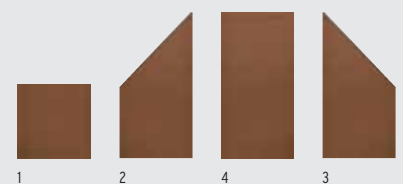

SYSTEM BOARD Rost

1.	90 x 90		2768	229.-
2.	90 x 90/180	links	2767	419.-
3.	90 x 90/180	rechts	2770	419.-
4.	90 x 180		2766	419.-

SYSTEM BOARD XL



BOARD XL Marmor mit GLAS Matt, Klemmpfosten im Farbton Silber.

SYSTEM BOARD XL

Zaunfeld-Sets bestehend aus 4 Einzelprofilen, 3 Übergangsleisten und Gummidichtungen. Material: Profile aus Aluminium-Verbundplatten (ACP) oder Stahl (Corten-Stahl), Übergangsleisten aus Aluminium. Befestigung mit SYSTEM Klemmpfosten. Die Elemente können mit hartmetallbestückten Sägeblättern, am besten durch Fachleute, gekürzt werden. Die Ausführung „Rost“ ist nicht kürzbar.

Farben kombinieren: Stellen Sie sich aus vier Alu-Verbund Farben und der Ausführung Rost Ihr Wunschelement zusammen.

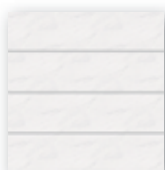

Marmor
178 x 180 2803 **599.-**

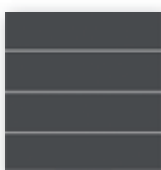

Schiefer
178 x 180 2800 **599.-**

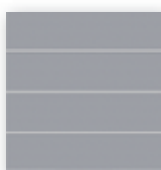

Titangrau
178 x 180 2801 **599.-**

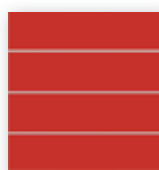

Rot
178 x 180 2802 **599.-**



Farbmix individuell
178 x 180 2805 **699.-**

Lieferzeit:
4-6 Wochen



Individueller Farbmix aus Einzelprofilen in den Farben Marmor und Titangrau, Klemmpfosten Silber.



BOARD XL Rot, Klemmpfosten Silber.



3D-Zaunplaner
Aufbau-Video
Montageanleitung



Corten-Stahl

SYSTEM BOARD XL aus Corten-Stahl
in der Ausführung Rost.

BOARD XL in der Ausführung Rost kombiniert mit GLAS Klar, Klemmpfosten im Farbton Silber.



BOARD XL im eleganten Farbton Titangrau...



...oder klassischem Schiefer.

Auf der walzblanken Stahloberfläche (Corten-Stahl) bildet sich abhängig von Intensität und Dauer der Bewitterung die gewünschte Patina. Dieser witterungsbeständige Edelstahl konserviert die Oberfläche und schützt das Material vor Zersetzung. Bitte beachten: Durch Witterungseinflüsse können sich Rostpartikel lösen und am Boden ablagern!

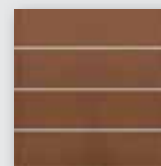

SYSTEM BOARD XL Rost

178 x 180

2804

799.-



SYSTEM BOARD XL Doppeltor-Set im Farbton Schiefer mit elektrischem Drehmotor, Seite 71.

Individuelle Zäune aus Einzelprofilen.

SYSTEM BOARD XL Einzelprofile

178 x 44,9 (L x H), Übergangs- und Abschlussprofil nicht vergessen!

Marmor	2809	159.-
Schiefer	2806	159.-
Titangrau	2807	159.-
Rot	2808	159.-
Rost	2810	219.-
Übergangsprofil	2811	18.90
Abschlussprofil	4475	18.90



Im Auslieferungszustand walzblank Oberfläche.

Patina nach ca. zwei Jahren Bewitterung.

SYSTEM GLAS



GLAS ALPHA Zaunfelder mit RHOMBUS und Klemmpfosten im Farbton Silber.

SYSTEM GLAS

Aus 8 mm starkem Einscheiben-Sicherheitsglas* nach EN 12150, rundum polierte Kanten, erhältlich in fünf Design-Ausführungen. Das Glas-Design der Ausführungen Alpha, Beta, Matt und Texta ist im Siebdruckverfahren aufgedruckt. Die Elemente werden mit Dichtungsprofilen aus Gummi geliefert. Befestigung mit SYSTEM Klemmpfosten.



Bitte beachten: Sicherheitsglas kann nicht gekürzt werden!

* Bei einer Beschädigung bzw. beim Bruch zerfällt Einscheiben-Sicherheitsglas (ESG) aus Sicherheitsgründen in kleine Stücke ohne die bei gewöhnlichem Glas auftretenden sehr spitzen Splitter.

GLAS Texta

Sichtseite glatt, schwach durchsichtig, Rückseite satiniert¹, Textilstruktur

GLAS Alpha

Sichtseite glatt, Rückseite satiniert¹, mit vier durchsichtigen Streifen

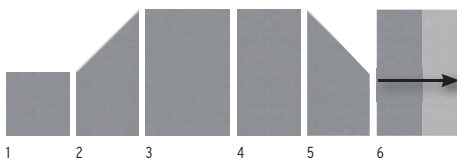

1.	90 x 90	2796	199.-
2.	90 x 90/180 links	2798	319.-
3.	120 x 180	2794	339.-
4.	90 x 180	2795	279.-
5.	90 x 180/90 rechts	2797	319.-
6.	Zaun auf Mass B: 60-120, H: 180	2474	499.-

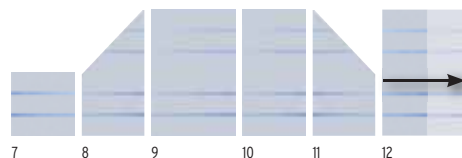

7.	90 x 90	2307	199.-
8.	90 x 90/180 links	2326	319.-
9.	120 x 180	2304	339.-
10.	90 x 180	2305	279.-
11.	90 x 180/90 rechts	2306	319.-
12.	Zaun auf Mass B: 60-120, H: 180	2474	499.-

¹ Je nach Lichteinfall und Betrachtungswinkel sind produktionsbedingt u. U. leichte Streifen bei der aufgedruckten Satinierung erkennbar.



GLAS im Design Texta aus getöntem Glas mit Textilstruktur. Je nach Lichteinfall und Betrachtungswinkel kommt es zu interessanten optischen Farbvarianten.



Sichtschutz aus vier GLAS Elementen im Design Alpha, Klemmpfosten Silber



3D-Zaunplaner

Aufbau-Video

Montageanleitung



GLAS Beta und WPC CLASSIC Sand, Klemmpfosten Silber.



GLAS Matt und RHOMBUS Lärche, Klemmpfosten Silber.



Lieferzeit für Masselemente: 5-8 Wochen

Elemente auf Mass



Online-Planer
www.traugarten.de

GLAS Beta

Sichtseite glatt, Rückseite satiniert¹, mit ansteigend hohen, durchsichtigen Streifen



13. 90 x 90	2311	199.-
14. 90 x 90/180 links	2327	319.-
15. 120 x 180	2308	339.-
16. 90 x 180	2309	279.-
17. 90 x 180/90 rechts	2310	319.-
18. Zaun auf Mass B: 60-120, H: 180	2474	499.-

GLAS Matt

Sichtseite glatt, Rückseite vollflächig satiniert¹

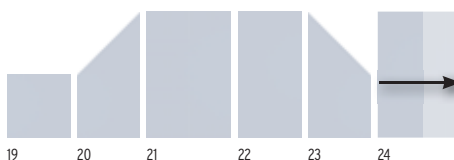

19. 90 x 90	2337	199.-
20. 90 x 90/180 links	2339	319.-
21. 120 x 180	2335	339.-
22. 90 x 180	2336	279.-
23. 90 x 180/90 rechts	2338	319.-
24. Zaun auf Mass B: 60-120, H: 180	2474	499.-

GLAS Klar

Sicht- und Rückseite glatt, durchsichtig

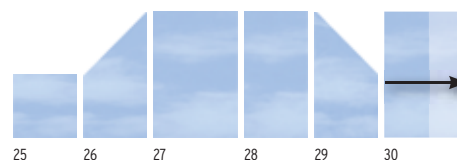

25. 90 x 90	2303	129.-
26. 90 x 90/180 links	2302	199.-
27. 120 x 180	2300	239.-
28. 90 x 180	2301	185.-
29. 90 x 180/90 rechts	2302	199.-
30. Zaun auf Mass B: 60-120, H: 180	2473	349.-

¹ Je nach Lichteinfall und Betrachtungswinkel sind produktionsbedingt u. U. leichte Streifen bei der aufgedruckten Satinierung erkennbar.

Zusatzsicherung - passend für alle TraumGarten Pfosten

SYSTEM Zaunanlagen, die nicht über Eck oder an einer Hauswand befestigt und Stürmen ausgesetzt sind, sollten zusätzlich zur serieneigenen Befestigung gegen extreme Windlasten und Sturmböen mit Windankern Plus oder Sturmkankern gesichert werden.

1. Windanker Plus 47 x 30 x 5	
Anthrazit	2897 43.90
Silber	2896 43.90
Weiss	2893 43.90

2. Sturmkanker 117 x 55 x 5	
Anthrazit	2899 59.90
Silber	2898 59.90
Weiss	2894 59.90

Verschraubungen am Pfosten sind im Lieferumfang enthalten. Verbundanker-Set zur Bodenbefestigung, Artikel 1272, Seite 64.



GLAS im Design Klar kombiniert mit FLOW, Klemmpfosten und Sturmkanker als Zusatzsicherung in Anthrazit.

SYSTEM Pfosten und Zubehör



WPC XL im Farbton Anthrazit mit Dekorprofil Puls aus Edelstahl am Pfosten BASIC im Farbton Silber.



Pfosten BASIC

Basispfosten für die Montage von SYSTEM Zaunfeldern. Die Profile bzw. die Elemente werden in den Pfosten gesteckt.



Einsatz: Pfosten BASIC für Zaunanlagen bestehend aus reinen SYSTEM WPC, ALU, RHOMBUS, METALL BASIC oder FLOW Zaunfeldern sowie für Kombinationen untereinander.

Material: Aluminium, pulverbeschichtet in Anthrazit oder Silber, inkl. Kappen.

Pfosten zum Aufschrauben inkl. Pfosten-träger, Bodenabstandshaltern und Pfosten-fussabdeckung.

Für Kombinationen mit SYSTEM GLAS und BOARD Zaunfeldern den Klemmpfosten einsetzen!

Bitte beachten: Die Montage der SYSTEM Designgitter am Eckpfosten ist nicht möglich.

Pfosten BASIC
7,3 x 6,6 cm,
inkl. Endprofil und
Pfostenkappen



zum Aufschrauben

Anthrazit	Länge: 105	2358	83.-
Anthrazit	Länge: 192,5	2144	99.-
Silber	Länge: 105	2361	83.-
Silber	Länge: 192,5	2248	99.-

zum Einbetonieren

Anthrazit	Länge: 150	2359	63.90
Anthrazit	Länge: 240	2145	72.-
Anthrazit	Länge: 298	2360	99.-
Silber	Länge: 150	2362	63.90
Silber	Länge: 240	2247	72.-
Silber	Länge: 298	2363	99.-

Eckpfosten BASIC
7,2 x 6,6 cm, inkl. Pfosten-
kappen, für Winkel von 75°
bis 180° einstellbar!



zum Aufschrauben

Anthrazit	Länge: 105	2334	89.-
Anthrazit	Länge: 192,5	2107	109.-
Silber	Länge: 105	2367	89.-
Silber	Länge: 192,5	2249	109.-

zum Einbetonieren

Anthrazit	Länge: 150	2365	72.-
Anthrazit	Länge: 240	2140	109.-
Anthrazit	Länge: 298	2366	129.-
Silber	Länge: 150	2368	72.-
Silber	Länge: 240	2250	109.-
Silber	Länge: 298	2369	129.-



SYSTEM Pfosten-Zubehör



Träger SYSTEM WPC

Stahl, verzinkt (für 240/298 cm lange Pfosten zum Höhenausgleich bei Hang-Installationen), ohne Pfostenfussabdeckung

2141 **31.90**

Verbundanker-Set

Acht Gewindestangen, Muttern, U-Scheiben, Abdeckkappen und Montagemörtel. Für zwei Pfosten zum Aufschrauben.

1272 **52.90**



Montageadapter für Aufschraubanker

160 x 160 x 160 mm, Stahl, verzinkt, Stärke: 10 mm, inkl. 4 Schrauben 10 x 20 mm mit Abdeckkappen und U-Scheiben

2007 **43.90**

Eck-Montageadapter (für Eckpfosten)

180 x 160 mm, Stahl, verzinkt, Stärke: 10 mm, inkl. 4 Schrauben 10 x 20 mm mit Abdeckkappen und U-Scheiben

0603 **37.90**



U-Montageprofil

4 x 3,5 cm, Aluminium, inkl. Kappen und Bodenabstandshaltern, für die direkte Montage von WPC oder ALU Zaunfeldern am Torfpfosten, Carports, Hauswänden etc.

Spart einen Pfosten!



U-Montageprofil

Anthrazit	Länge: 105	2414	26.90
Anthrazit	Länge: 192	2415	43.90
Anthrazit	Länge: 238	2416	49.90
Silber	Länge: 105	2417	26.90
Silber	Länge: 192	2418	43.90
Silber	Länge: 238	2419	49.90



3D-Zaunplaner
Aufbau-Video
Montageanleitung



GLAS Matt kombiniert mit RHOMBUS Lärche (Naturopтик). Klemmpfosten in Anthrazit.

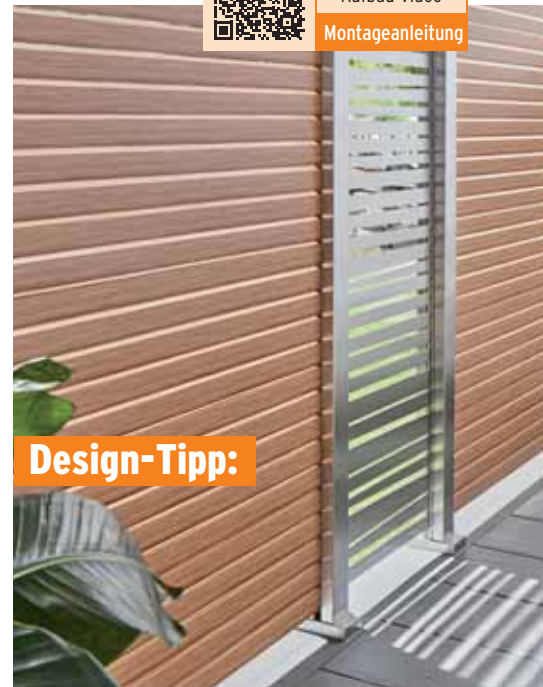

Design-Tipp:

Edelstahl-Ummantlung für Klemmpfosten.

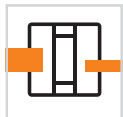

Klemmpfosten

Für die Montage von SYSTEM Zaunfeldern. Die Profile bzw. die Elemente werden im Pfosten eingeklemmt.

i
120

Einsatz: Klemmpfosten für Zaunanlagen bestehend aus reinen SYSTEM GLAS oder BOARD Zaunfeldern sowie für Kombinationen mit SYSTEM WPC, ALU und METALL Zaunfeldern.

Material: Aluminium, pulverbeschichtet in Anthrazit, Silber oder Weiss, inkl. Kapfen und Bodenabstandshaltern.

Der Klemmpfosten benötigt immer den separaten Träger SYSTEM.

Hinweis: Die Klemmpfosten werden ohne Dichtungen geliefert.

¹ Als Problemlöser, z. B. bei Hanglagen oder stufigen Zaunanlagen. Bauseits auf die notwendige Länge kürzen da die Originallänge nicht statisch tragfähig ist! Maximale Zaunfeldhöhe 180 cm.

Klemmpfosten
7,7 x 7,4-8,4 cm,
inkl. Endprofil und
Pfostenkappen



Anthrazit	Länge: 105	2340	109.-
Anthrazit	Länge: 192,5	2341	149.-
Anthrazit	Länge: 233 ¹	2788	185.-
Silber	Länge: 105	2312	109.-
Silber	Länge: 192,5	2313	149.-
Silber	Länge: 233 ¹	2789	185.-
Weiss	Länge: 105	4600	109.-
Weiss	Länge: 192,5	4601	149.-
Weiss	Länge: 233 ¹	4602	185.-

Eck-Klemmpfosten
6,6 x 6,6 cm,
inkl. Pfostenkappen,
für 90° Eck-Lösungen



Anthrazit	Länge: 105	2350	149.-
Anthrazit	Länge: 192,5	2342	229.-
Silber	Länge: 105	2349	149.-
Silber	Länge: 192,5	2315	229.-
Weiss	Länge: 105	4603	149.-
Weiss	Länge: 192,5	4604	229.-

Bitte beachten: Die Montage der SYSTEM Designgitter und der SYSTEM METALLGITTER am Eck-Klemmpfosten ist nicht möglich.

Träger SYSTEM
verzinkter Stahl,
für Klemm- und Eck-
Klemmpfosten



zum Aufschauben	2316	35.90
zum Einbetonieren	2314	35.90

Bitte beachten: Für die Bodenbefestigung der SYSTEM Klemmpfosten ist immer der Träger SYSTEM erforderlich!

SYSTEM Klemmpfosten-Zubehör

Design-Tipp:

Hochwertige
Edelstahl-Ummantlung
für Klemmpfosten,
Eck-Klemmpfosten und
Träger SYSTEM

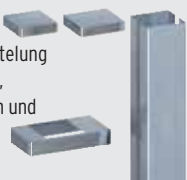

Edelstahl-Ummantlung

Pfosten-Ummantlungs-Sets ²		
Länge: 105	1368	99.-
Länge: 193	1366	149.-
Eckpfosten-Ummantlungs-Set ²		
Länge: 193	1367	149.-
Träger-Abdeckung	1369	31.90

² Set = Abdeckung für Pfosten, Kappe und Träger. Optional: nur Träger-Abdeckung (Art. 1369).



SYSTEM U-Klemmprofil

4 x 4 cm, Aluminium, inkl. Kapfen und Bodenabstandshaltern, für die direkte Montage von GLAS oder BOARD Zaunfeldern am Torpfosten, Carports, Hauswänden etc.



Spart einen Pfosten!

SYSTEM U-Klemmprofil

Anthrazit	Länge: 105	2778	72.-
Anthrazit	Länge: 192	2777	109.-
Silber	Länge: 105	2779	72.-
Silber	Länge: 192	2776	109.-
Weiss	Länge: 105	4605	72.-
Weiss	Länge: 192	4606	109.-

SYSTEM Tore



SYSTEM WPC XL Tor in Grau, DIN links, Rahmen nicht in der Standardfarbe Grau sondern in Anthrazit.

Torinformation: DIN links / DIN rechts

Das Tor öffnet zur Seite der **Toraufhängung**.

DIN links

- ① Toraufhängung **aus**sen
- ② Toraufhängung **in**nen

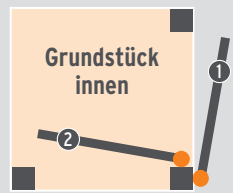

DIN rechts

- ③ Toraufhängung **aus**sen
- ④ Toraufhängung **in**nen

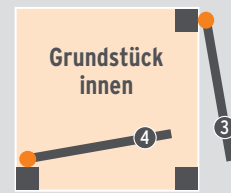

Standardtore

Die Standardtore bestehen aus einem **umlaufenden Metallrahmen** und einer Verkleidung bzw. Beplankung aus WPC oder ALU Profilen.

Wir empfehlen zur Befestigung die stabilen Metalltorpfosten-Sets, Seite 73.

SYSTEM ALU XL

NEU

Seite 42-43

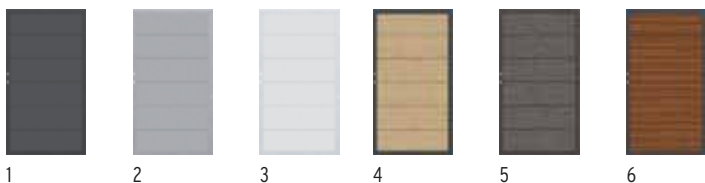

1. Anthrazit	Rahmen Anthrazit	4. Lärche	Rahmen Anthrazit
98 x 180	DIN li./re. 3984	98 x 180	DIN li./re. 3987
1.029.-		1.049.-	
2. Silber	Rahmen Silber	5. Vintage Oak	Rahmen Anthrazit
98 x 180	DIN li./re. 3985	98 x 180	DIN li./re. 3988
1.029.-		1.049.-	
3. Weiss	Rahmen Weiss	6. Bambus	Rahmen Anthrazit
98 x 180	DIN li./re. 3986	98 x 180	DIN li./re. 3989
1.029.-		1.049.-	

SYSTEM ALU PLUS

NEU

Seite 44-45

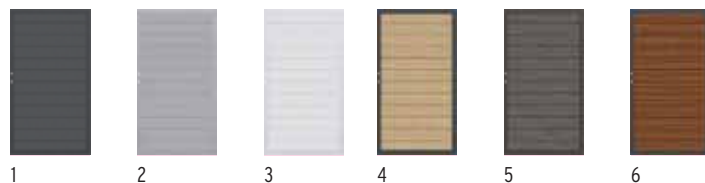

1. Anthrazit	Rahmen Anthrazit	4. Lärche	Rahmen Anthrazit
98 x 180	DIN li./re. 3978	98 x 180	DIN li./re. 3981
1.029.-		1.049.-	
2. Silber	Rahmen Silber	5. Vintage Oak	Rahmen Anthrazit
98 x 180	DIN li./re. 3979	98 x 180	DIN li./re. 3982
1.029.-		1.049.-	
3. Weiss	Rahmen Weiss	6. Bambus	Rahmen Anthrazit
98 x 180	DIN li./re. 3980	98 x 180	DIN li./re. 3983
1.029.-		1.049.-	

SYSTEM RHOMBUS

NEU

Seite 46-47



alle Farben	Rahmenfarbe *
98 x 180	DIN li./re. 2966
1.149.-	

* Wählen Sie zwischen Anthrazit, Silber, Weiss

SYSTEM WPC XL

Seite 50



1. Anthrazit	Rahmen Anthrazit
98 x 180	DIN li./re. 2595
829.-	
2. Grau	Rahmen Silber
98 x 180	DIN li./re. 2591
829.-	

SYSTEM WPC PLATINUM

Seite 51



1. Grau	Rahmen Silber
98 x 180	DIN li./re. 2611
899.-	
2. Braun	Rahmen Anthrazit
98 x 180	DIN li./re. 2615
899.-	

SYSTEM WPC PLATINUM XL

Seite 51



1. Grau	Rahmen Silber
98 x 180	DIN li./re. 2631
899.-	
2. Braun	Rahmen Anthrazit
98 x 180	DIN li./re. 2635
899.-	

¹ Der Beschlagsatz besteht aus den Anschlagbändern, dem Schliessblech, dem Anschlagwinkel und den hierfür notwendigen Befestigungsmaterialien, zzgl. Drückergarnitur und Schliesszylinder.



3D-Zaunplaner

Aufbau-Video

Montageanleitung



SYSTEM ALU Plus Tor in Lärche. Die Tore können sowohl DIN rechts als auch DIN links anschlagend montiert werden. Torpfosten-Set in Anthrazit.



Art. 2580 SYSTEM WPC CLASSIC Tor, DIN links (Toraufhängung innen) in Grau. Torpfosten-Set in Anthrazit

SYSTEM WPC CLASSIC

Seite 50



1 2

1. Anthrazit	Rahmen Silber
98 x 180 DIN links 2137	829.-
DIN rechts 2281	829.-
2. Anthrazit	Rahmen Anthrazit
98 x 180 DIN links 2570	829.-
DIN rechts 2571	829.-

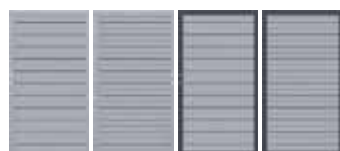

3 4

3. Grau	Rahmen Silber
98 x 180 DIN links 2578	829.-
DIN rechts 2579	829.-
4. Grau	Rahmen Anthrazit
98 x 180 DIN links 2580	829.-
DIN rechts 2581	829.-



5 6

5. Mandel	Rahmen Silber
98 x 180 DIN links 2138	829.-
DIN rechts 2282	829.-
6. Mandel	Rahmen Anthrazit
98 x 180 DIN links 2572	829.-
DIN rechts 2573	829.-



7 8

7. Sand	Rahmen Silber
98 x 180 DIN links 2139	829.-
DIN rechts 2283	829.-
8. Sand	Rahmen Anthrazit
98 x 180 DIN links 2574	829.-
DIN rechts 2575	829.-

JUMBO WPC

Seite 74-75



1 2 3

1. Braun	
98 x 180 DIN li./re. 1287	599.-
2. Anthrazit	
98 x 180 DIN li./re. 2088	599.-
3. Grau	
98 x 180 DIN li./re. 2213	599.-

JUMBO WPC/Alu-Design Tore inkl. Aluminium-Aufsatzleiste

JUMBO WPC Alu-Design

Seite 76-77

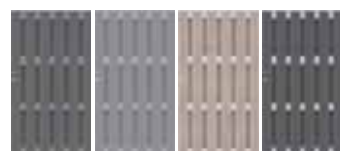

1 2 3 4

1. Anthrazit/Alu Anthrazit	
98 x 180 DIN li./re. 2883	729.-
2. Grau/Alu Grau	
98 x 180 DIN li./re. 2887	729.-
3. Sand/Alu	
98 x 180 DIN li./re. 2497	729.-
4. Anthrazit/Alu	
98 x 180 DIN li./re. 2567	729.-

DESIGN WPC ALU

Seite 78



1 2

1. Sand	Rahmen Silber
98 x 180 DIN links 2442	799.-
DIN rechts 2443	799.-
2. Anthrazit	Rahmen Silber
98 x 180 DIN links 2271	799.-
DIN rechts 2280	799.-

SQUADRA

Seite 79



1 2

1. Silber	Rahmen Silber
98 x 180 DIN links 2554	949.-
DIN rechts 2555	949.-
2. Anthrazit	Rahmen Anthrazit
98 x 180 DIN links 2552	949.-
DIN rechts 2553	949.-

SQUADRA Tore ohne umlaufenden Metallrahmen

SQUADRA

Seite 92



1 2 3 4

1. Anthrazit		3. Anthrazit	
98 x 90 DIN links 4590	799.-	310 x 90 4594	1.999.-
DIN rechts 4591	799.-	4. Silber	
2. Silber		310 x 90 4595	1.999.-
98 x 90 DIN links 4592	799.-	SQUADRA Tore ohne umlaufenden Metallrahmen	
DIN rechts 4593	799.-		

RAJA WPC

Seite 94

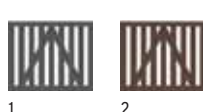

1 2

1. Anthrazit	
101,5 x 85 DIN li./re. 2111	219.-
2. Braun	
101,5 x 85 DIN li./re. 2629	219.-
Beschlagsatz für RAJA WPC Tor	
inkl. Kloben, Bänder, Falle 2346	199.-

RAJA WPC ALU XL

Seite 95



1

Anthrazit	Rahmen Silber
98 x 95 DIN links 0665	599.-
DIN rechts 0635	599.-



Art.-Nr. 4375, DESIGN WPC ALU Tor auf Mass in Anthrazit, Edelstahlrahmen in Silber, Toraufhängung innen.

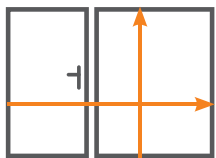

Konfigurierbare Einzel- und Doppeltore

Die Tore bestehen aus einem **Edelstahlrahmen** bzw. **Alu-Standardrahmen*** mit einer Füllung bzw. Beplankung aus Verbundwerkstoffen wie WPC, ACP, Keramik, Glas oder Aluminium. Der Edelstahlrahmen und der eloxierte Aluminiumrahmen (nur bei SYSTEM-Toren) sind zusätzlich in den Farben Anthrazit, Silber oder Weiss pulverbeschichtet. Wir empfehlen zur Befestigung die stabilen Metalltorpfosten-Sets für Einzel- und Doppeltore. **Lieferzeit für Masstore ca. 5-8 Wochen.**

SYSTEM ALU XL / ALU PLUS

Seite 42-45

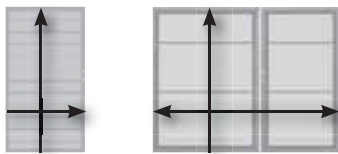

1/2 3
 Farben: Anthrazit, Silber, Weiss, Lärche, Vintage Oak, Bambus

1. Einzeltor mit Alu-Standardrahmen*		
B: 98, H: 90	2854	769.-
B: 98, H: 180	2966	1.149.-
2. Einzeltor auf Mass		
B: 60-180, H: bis 180	2557	1.879.-
3. Doppeltor auf Mass		
B: bis 360, H: bis 180	2556	3.799.-

SYSTEM RHOMBUS

Seite 46-47

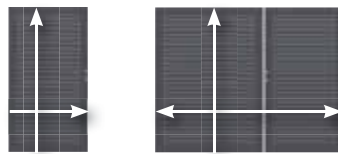

1/2 3
 Farben: Anthrazit, Silber, Weiss, Lärche, Vintage Oak, Bambus

1. Einzeltor mit Alu-Standardrahmen*		
B: 98, H: 90	2854	769.-
B: 98, H: 180	2966	1.149.-
2. Einzeltor auf Mass		
B: 60-180, H: bis 180	2557	1.879.-
3. Doppeltor auf Mass		
B: bis 360, H: bis 180	2556	3.799.-

SYSTEM WPC CLASSIC/XL

Seite 50

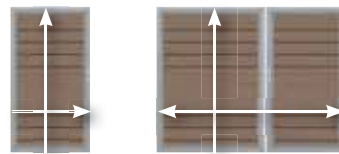

1/2 3
 Farben: Sand, Mandel, Grau, Anthrazit

1. Einzeltor mit Alu-Standardrahmen*		
B: 98, H: 90	2854	769.-
B: 98, H: 180	2966	1.149.-
2. Einzeltor auf Mass		
B: 60-180, H: bis 180	2499	1.679.-
3. Doppeltor auf Mass		
B: bis 360, H: bis 180	2036	3.149.-

SYSTEM WPC PLATINUM/XL

Seite 51

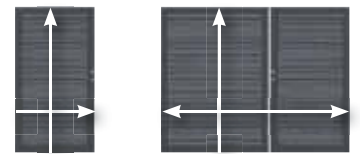

1/2 3
 Farben: Grau, Braun

1. Einzeltor mit Alu-Standardrahmen*		
B: 98, H: 90	2854	769.-
B: 98, H: 180	2966	1.149.-
2. Einzeltor auf Mass		
B: 60-180, H: bis 180	2499	1.679.-
3. Doppeltor auf Mass		
B: bis 360, H: bis 180	2036	3.149.-

SYSTEM KERAMIK

Seite 54-55

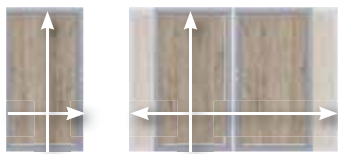

1 2
 Farben: Darknight, Eiche, Zement

1. Einzeltor auf Mass		
B: 60-130, H: bis 180	2923	1.879.-
2. Doppeltor auf Mass		
B: bis 260, H: bis 180		auf Anfrage

SYSTEM BOARD

Seite 58-59



1 2
 Farben: Marmor, Schiefer, Titangrau, Rot

1. Einzeltor auf Mass		
B: 60-130, H: bis 180	2769	1.329.-
2. Doppeltor auf Mass		
B: bis 260, H: bis 180	2856	3.049.-

SYSTEM BOARD XL

Seite 60-61

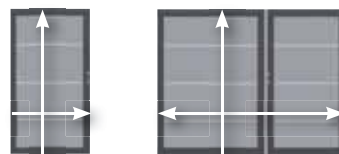

1 2
 Farben: Marmor, Schiefer, Titangrau, Rot

1. Einzeltor auf Mass		
B: 60-180, H: bis 180	2837	1.679.-
2. Doppeltor auf Mass		
B: bis 360, H: bis 180	2838	3.149.-

SYSTEM GLAS

Seite 62-63



1 2
 Dekore: Texta, Alpha, Beta, Matt, Klar

1. Einzeltor auf Mass		
B: 60-130, H: bis 180	4460	1.329.-
2. Doppeltor auf Mass		
B: bis 260, H: bis 180	2856	3.049.-

¹ Der Beschlagsatz besteht aus den Anschlagbändern, dem Schliessblech, dem Anschlagwinkel und den hierfür notwendigen Befestigungsmaterialien, zzgl. Drückergarnitur und Schliesszylinder.



JUMBO WPC Toranlage bestehend aus einem Standardtor, Seite 33, und einem Doppeltor im Farbton Anthrazit.



Elemente auf Mass



Online-Planer
www.traumgarten.de

JUMBO WPC

Seite 74-75

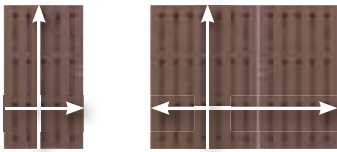

1
2
Farben: Braun, Anthrazit, Grau

JUMBO WPC Alu-Design

Seite 76-77

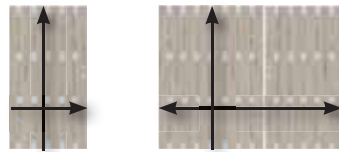

1
2
Farben: Sand, Anthrazit, Grau

DESIGN WPC ALU

Seite 78

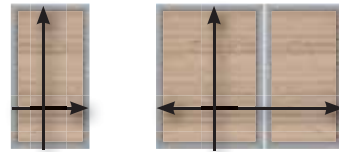

1
2
Farben: Sand, Anthrazit

SQUADRA

Seite 79

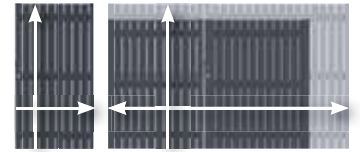

1
2
Farben: Anthrazit, Silber

1. Einzeltor auf Mass		
B: 60-180, H: bis 180	4361	1.679.-
2. Doppeltor auf Mass		
B: 120-360, H: bis 180	2037	3.149.-

1. Einzeltor auf Mass		
B: 60-180, H: bis 180	4361	1.679.-
2. Doppeltor auf Mass		
B: 120-360, H: bis 180	2037	3.149.-

1. Einzeltor auf Mass		
B: 60-180, H: bis 180	4375	1.679.-
2. Doppeltor auf Mass		
B: 120-360, H: bis 180	4374	3.149.-

1. Einzeltor auf Mass		
B: 60-180, H: bis 180	2561	1.679.-
2. Doppeltor auf Mass		
B: 120-360, H: bis 180	2562	3.149.-

Torzubehör und Torpfosten-Sets Seite 72-73

SQUADRA

Seite 92

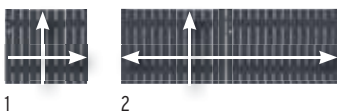

1
2
Farben: Anthrazit, Silber

1. Einzeltor auf Mass		
B: 60-180, H: bis 95	2561	1.679.-
2. Doppeltor auf Mass		
B: 120-360, H: bis 95	2562	3.149.-

RAJA WPC ALU XL

Seite 95

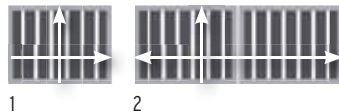

1
2
Farbe: Anthrazit, Rahmen Silber

1. Einzeltor auf Mass		
B: 60-180, H: bis 100	0636	1.329.-
2. Doppeltor auf Mass		
B: 120-360, H: bis 100	0637	2.649.-



RAJA WPC ALU XL Doppeltor auf Mass.

**Fix und fertig auf Mass,
inkl. elektrischem Antrieb,
zzgl. Torpfosten-Set**

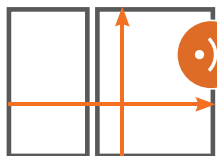

Doppeltor-Sets mit elektrischem Drehtorantrieb

SYSTEM ALU XL Doppeltor-Set im Farbton Lärche. Torrahmen in Anthrazit und Torpfosten-Set (S. 73) in Anthrazit.

Lieferumfang der Sets

- **Doppeltor auf Mass (1)**
wie auf Seite 68 beschrieben
- **2-Kanal Handsender (2)**
- **Stabantenne (3)**
- **Steuerung (4)**
Es kann auch nur ein Flügel als Fussgängeröffnung gesteuert werden
- **Torantrieb (5)**
mit Lichtschranke für links und rechts mit abgestimmten Befestigungen und Beschlägen. Die adaptiven Motoren sind extrem leise, haben integrierte Endanschläge mit einer Softstart und Softstopp Funktion.

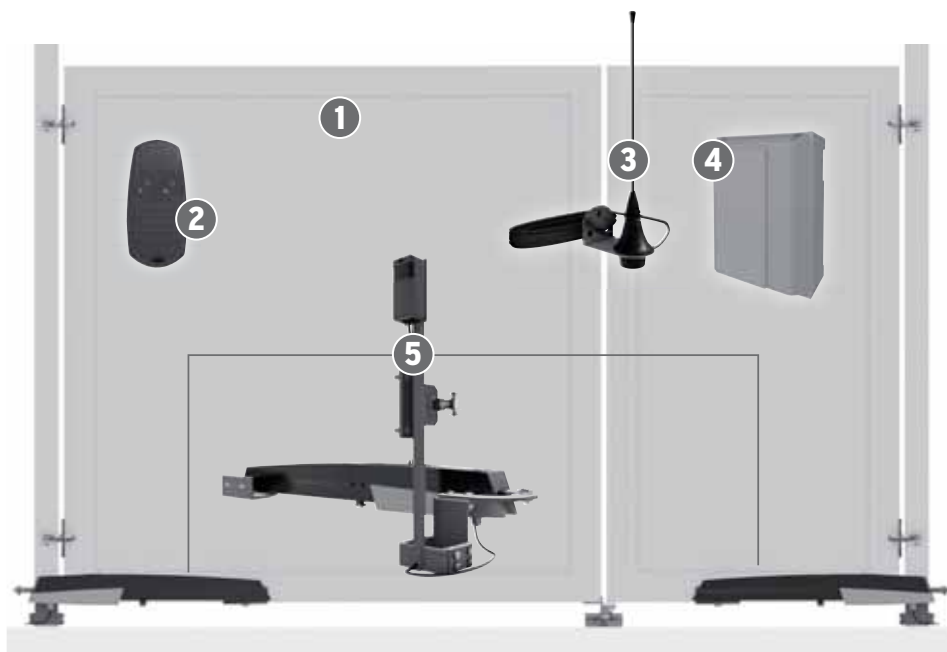

Lieferzeit für Doppeltor-Sets mit elektrischem Antrieb ca. 5-8 Wochen



SYSTEM RHOMBUS Doppeltor-Set im Farbton Weiss. Torrahmen in Weiss und Torpfosten-Set (Seite 73) in Weiss.



SYSTEM WPC XL Doppeltor-Set im Farbton Anthrazit. Torrahmen in Anthrazit und Torpfosten-Set (Seite 73) in Anthrazit.

Doppeltor-Sets¹ erhalten Sie zu folgenden Zaunserien:

SYSTEM ALU XL / ALU PLUS

Seite 42-45



Farben: Anthrazit, Silber, Weiss, Lärche, Vintage Oak, Bambus

Doppeltor-Set
B: bis 360, H: bis 180 4587 **5.049.-**

SYSTEM RHOMBUS

Seite 46-47



Farben: Anthrazit, Silber, Weiss, Lärche, Vintage Oak, Bambus

Doppeltor-Set
B: bis 360, H: bis 180 4587 **5.049.-**

SYSTEM WPC CLASSIC/XL

Seite 50

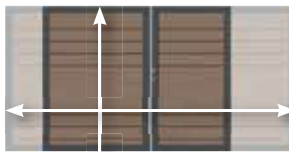

Farben: Sand, Mandel, Grau, Anthrazit

Doppeltor-Set
B: bis 360, H: bis 180 4588 **4.549.-**

SYSTEM WPC PLATINUM/XL

Seite 51

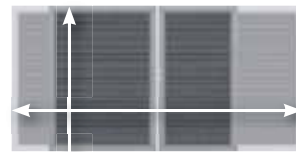

Farben: Grau, Braun

Doppeltor-Set
B: bis 360, H: bis 180 4588 **4.549.-**

SYSTEM KERAMIK

Seite 54-55

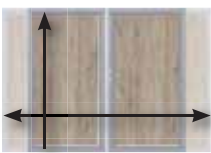

Farben: Darknight, Eiche, Zement

Doppeltor-Set
B: bis 260, H: bis 180 **auf Anfrage**

SYSTEM BOARD

Seite 58-59

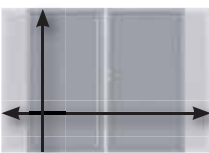

Farben: Marmor, Schiefer, Titangrau, Rot

Doppeltor-Set
B: bis 260, H: bis 180 4596 **4.349.-**

SYSTEM BOARD XL

Seite 60-61

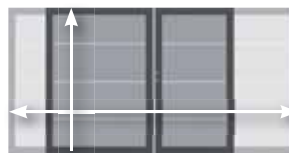

Farben: Marmor, Schiefer, Titangrau, Rot

Doppeltor-Set
B: bis 360, H: bis 180 4597 **4.549.-**

SYSTEM GLAS

Seite 62-63

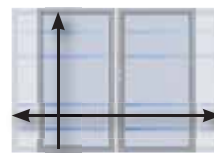

Dekore Alpha und Beta nur in H: 180 und 90!

Dekore: Texta, Alpha, Beta, Matt, Klar

Doppeltor-Set
B: bis 260, H: bis 180 4596 **4.349.-**

JUMBO WPC / Alu-Design

Seite 74-77

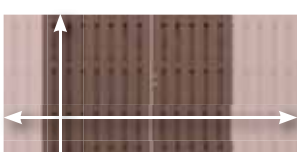

Farben: Braun, Anthrazit, Grau, Sand

Doppeltor-Set
B: bis 360, H: bis 180 4586 **4.549.-**

DESIGN WPC ALU

Seite 78



Farben: Sand, Anthrazit

Doppeltor-Set
B: bis 360, H: bis 180 4589 **4.549.-**

SQUADRA

Seite 79, 92

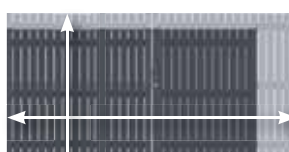

Farben: Anthrazit, Silber

Doppeltor-Set
B: bis 360, H: bis 180 4599 **4.549.-**

RAJA WPC ALU XL

Seite 95



Farbe: Anthrazit, Rahmen Silber

Doppeltor-Set
B: bis 360, H: bis 100 4598 **3.799.-**

¹ Zur einwandfreien Öffnung des Tores sollte die Mindestbreite eines Torflügels 98 cm betragen.

Zubehör für den Drehtorantrieb



Schlüsselschalter
4646 **77.90**

Schlüsseltaster mit DIN Profilhalbzylinder, als Back-Up zum Handsender einsetzbar, blaue LED Hintergrundbeleuchtung



4-Kanal-Handsender
4643 **77.90**

Elegantes Design, hochwertige Materialien, inkl. Anleitung zum Anlernen



Funk Codeschloss
4644 **189.-**

Funkverbindung, keine Verkabelung erforderlich, batteriebetrieben, 25 Codes möglich, blaue LED Hintergrundbeleuchtung



Bluetooth Schalter
4645 **329.-**

Nutzerverwaltung über App, einzelne Nutzer können gelöscht werden, 15 Nutzer möglich, automatische Öffnung bei Annäherung einstellbar, blaue LED Beleuchtung, App „AutomationBT“



Connect Gateway
4647 **165.-**

Steckbar auf CAME Antriebssteuerungen, 2 Verbindungsmöglichkeiten (jeweils eine aktivierbar), Funktion als Gateway - Einbindung in WLAN Netzwerk, Konfiguration über die CAMESetUp App, Bedienung über Automation-App, Funktion als Bluetooth Schalter - 5 Nutzer, Bedienung über die CAME BT-App, keine Verkabelung notwendig, kompatibel mit Amazon ALEXA



Install.-/Wartungs Key*
4642 **189.-**

Einfache und bequeme Einrichtung der Steuerungen per APP, Backup der Konfiguration möglich, einlernen von Handsendern, CAMEConnect „Techniker“ Account erforderlich, App „CAME Setup“

* nur für Techniker

Weitere Informationen finden Sie auf www.traumgarten.de



Tor-Zubehör

Aluminium Drückergarnitur, Edelstahloptik

Klinke/Klinke	4229	119.-
Klinke/Knauf Wechsel-Drückergarnitur	1251	119.-

Aluminium Drückergarnitur, Weiss, pulverbeschichtet

Klinke/Klinke	0839	119.-
Klinke/Knauf Wechsel-Drückergarnitur	4652	119.-

Aluminium-Drückergarnituren inkl. zwei Langschilde, Vierkantstift, Schrauben

Profil-Doppelzylinder, Metall

60 mm, 30/30	2550	28.90
70 mm, 35/35	2551	28.90

inkl. 3 Schlüssel, Art. 2551 nur für JUMBO WPC Tore



Torpfosten-Sets

bestehend aus stabilen Metalltorpfosten mit angeschweisster Aufhängung, 8 x 8 cm, Stahl, feuerverzinkt und pulverbeschichtet in Anthrazit, Silber, Braun oder Weiss, inkl. Kunststoffkappen

Torpfosten-Sets zum Einbetonieren

für Einzeltor

2er-Set Torflügelhöhe 180



Anthrazit	Höhe: 255	2059	469.-
Silber	Höhe: 255	2099	469.-
Braun	Höhe: 255	0716	469.-
Weiss	Höhe: 255	0728	469.-
Höhe auf Mass ¹		2623	529.-

für Doppeltor

2er-Set Torflügelhöhe 180

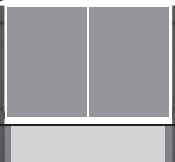

Anthrazit	Höhe: 255	2018	469.-
Silber	Höhe: 255	2019	469.-
Braun	Höhe: 255	0715	469.-
Weiss	Höhe: 255	0729	469.-
Höhe auf Mass ¹		2624	529.-

für Einzel- und Doppeltor

3er-Set Torflügelhöhe 180



Anthrazit, Silber, Braun, Weiss			
Höhe auf Mass ¹		2626	799.-

für Einzeltor/Sonderhöhe

2er-Set Torflügelhöhe 90-95



Anthrazit	H: 165	0731	359.-
Silber	H: 165	0641	359.-
Braun	H: auf Mass ¹	2623	529.-
Weiss	H: 165	0726	359.-

für Doppeltor/Sonderhöhe

2er-Set Torflügelhöhe 90-95



Anthrazit	H: 165	0732	359.-
Silber	H: 165	0645	359.-
Braun	H: auf Mass ¹	2624	529.-
Weiss	H: 165	0727	359.-

Torpfosten-Sets zum Aufschrauben

für Einzeltor

2er-Set Torflügelhöhe 180, max. Flügelbreite 120 cm



Anthrazit	Höhe: 195	0604	519.-
Silber	Höhe: 195	0606	519.-
Braun	Höhe: 195	0599	519.-
Weiss	Höhe: 195	0609	519.-
Höhe auf Mass ¹		2689	579.-

für Einzeltor

2er-Set Torflügelhöhe 90-95, max. Flügelbreite 120 cm



Anthrazit	Höhe: 105	0605	389.-
Silber	Höhe: 105	0607	389.-
Weiss	Höhe: 105	0610	389.-

¹ Die Position der angeschweissten Kloben wird auf die Höhe der bestellten Tor-Sonderanfertigung angepasst.



Metall-Torpfosten mit angeschweisster Toraufhängung und „Durch-Rutsch-Schutz“. Torpfosten nur einbetonieren und feinjustieren - das spart Montagezeit!

SPARTIPP:

Montageplatte für Tor an Mauer

Für die Montage von Toren direkt an eine Hauswand oder Mauer (ohne Torpfosten).

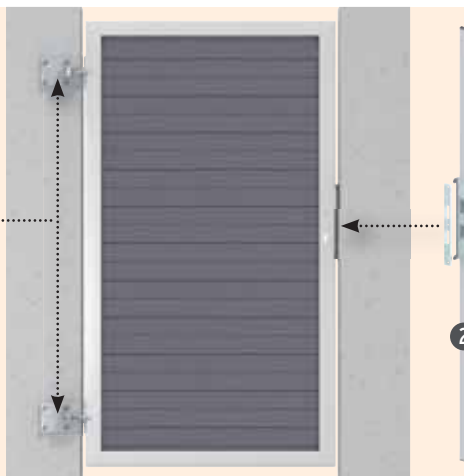

1. Montageplatte

Stahl, feuerverzinkt, B x H: 15,5 x 12, Stärke 10 mm, Schrauben für die Montage bitte separat besorgen

2er-Set	0211	83.-
---------	------	-------------

2. Anschlagprofil

Aluminiumprofil 40 x 15 mm, inkl. 2 Abdeckkappen aus Kunststoff, schwarz, Anschlagwinkel aus Edelstahl vormontiert

Höhe: 180	0611	78.-
Höhe: 36	0310	72.-

Bitte beachten: max. Torflügelbreite 120 cm



3D-Zaunplaner
 Aufbau-Video
 Montageanleitung



JUMBO WPC in Braun mit WPC-Pfosten, kombiniert mit zwei FLOW Elementen in Silber, Seite 48 (mit U-Montageprofil, Seite 64) befestigen.

JUMBO WPC Tore, siehe Seite 67, 69 und 71.

JUMBO WPC

Streichfreier Sichtschutz im klassischen Lamellendesign. Die farbigen Kunststoff-Anteile im WPC-Gemisch ergeben in Kombination mit den Naturfasern Farbnuancen, die die Zaun-Elemente lebendiger erscheinen lassen als reine Kunststoff-Zäune.



Zäune			Zäune			Zäune		
Braun			Grau			Anthrazit		
1. 74 x 179/90 ¹	1292	199.-	4. 74 x 179/90 ¹	2212	199.-	7. 74 x 179/90 ¹	2087	199.-
2. 179 x 179	1290	269.-	5. 179 x 179	2210	269.-	8. 179 x 179	2086	269.-
3. 95 x 179	1291	189.-	6. 95 x 179	2211	189.-	9. 95 x 179	2125	189.-
WPC Zaunpfosten			WPC Zaunpfosten			WPC Zaunpfosten		
Braun			Grau			Anthrazit		
8,4 x 8,4, L:100	1294	52.90	8,4 x 8,4, L:100	2214	52.90	8,4 x 8,4, L:100	2094	52.90
8,4 x 8,4, L:200	1293	83.-	8,4 x 8,4, L:200	2215	83.-	8,4 x 8,4, L:200	2092	83.-

Konstruktiver Materialschutz:
 Wir empfehlen die Alu-Aufsatzleiste als Schutz vor stehender Nässe (Seite 75).

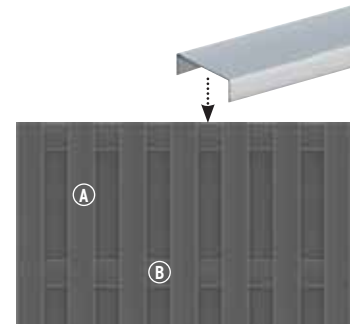

Material: WPC
Profil (A): 10 x 115 mm
Querriegel (B): 16 x 100 mm
Pfosten: Wählen Sie die soliden WPC Zaunpfosten oder die stabilen Metallpfosten, Seite 80.

Zubehör

Konstruktiver Materialschutz



Alu-Aufsatzleiste		
3,5 x 180 cm	2115	41.90
MS Polymer-Kleber		
310 ml	1398	19.90

Die Alu-Aufsatzleiste mit MS Polymer-Kleber (Metall auf Kunststoff) befestigen.



Edelstahl-Elementhalter, 8er-Set		
extra starke Ausführung	2096	29.90
Edelstahl-Pfostenkappe 90		
für WPC-Pfosten	1602	18.90

Befestigung mit Edelstahlschrauben.

verzinkter Stahl

Träger WPC-Pfosten		
zum Aufschrauben	2098	34.90
zum Einbetonieren	2097	34.90



¹ Der Lamellenverlauf von Vorder- und Rückseite ist konstruktionsbedingt nicht symmetrisch.

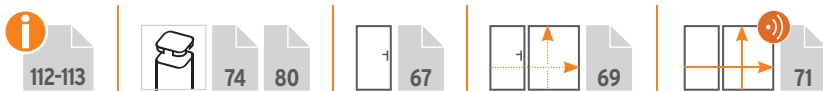



3D-Zaunplaner
 Aufbau-Video
 Montageanleitung



JUMBO WPC Alu-Design mit Profilen in Anthrazit und Alu-Querriegeln in Silber.

JUMBO WPC Alu-Design

Streichfreier Sichtschutz im klassischen Lamellendesign. Die farbigen Kunststoff-Anteile im WPC-Gemisch ergeben in Kombination mit den Naturfasern Farbnuancen, die die Zaun-Elemente lebendiger erscheinen lassen als reine Kunststoff-Zäune. Querriegel aus Aluminium geben der Serie einen besonders eleganten Ausdruck. Wählen Sie das Zubehör der Serie JUMBO WPC, Seite 75.



Konstruktiver Materialschutz:
 Wir empfehlen die Alu-Aufsatzleiste als Schutz vor stehender Nässe (Seite 75).

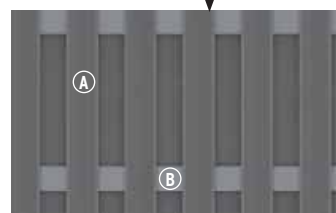

Material: WPC
Profil (A): 10 x 115 mm
Aluminium-Querriegel (B): 15 x 90 mm
Verschraubung: Edelstahl
Tor: mit farbigem Stahlrahmen
Pfosten: Wählen Sie die soliden WPC Zaunpfosten (Seite 74) oder die stabilen Metallpfosten, Seite 80.

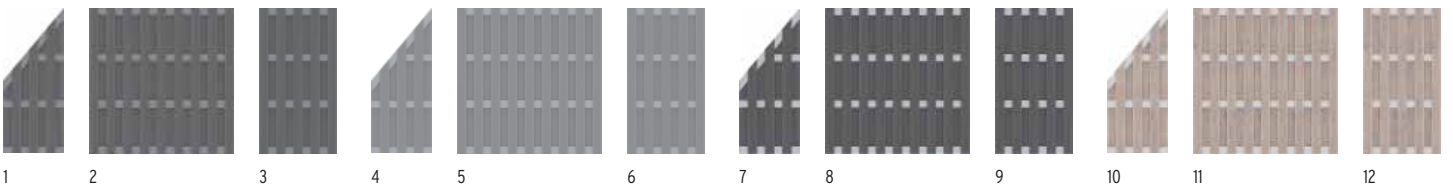

Profil: Anthrazit, Alu-Querriegel: Anthrazit

1. 74 x 179/90 ¹	2882	219.-
2. 179 x 179	2880	319.-
3. 95 x 179	2881	199.-

Profil: Grau, Alu-Querriegel: Grau

4. 74 x 179/90 ¹	2886	219.-
5. 179 x 179	2884	319.-
6. 95 x 179	2885	199.-

Profil: Anthrazit, Alu-Querriegel: Silber

7. 74 x 179/90 ¹	2079	219.-
8. 179 x 179	2078	319.-
9. 95 x 179	2127	199.-

Profil: Sand, Alu-Querriegel: Silber

10. 74 x 179/90 ¹	2016	219.-
11. 179 x 179	2015	319.-
12. 95 x 179	2017	199.-

¹ Der Lamellenverlauf von Vorder- und Rückseite ist konstruktionsbedingt nicht symmetrisch.





3D-Zaunplaner

Aufbau-Video

Montageanleitung



DESIGN WPC ALU in Sand mit Metallpfosten in Silber, Seite 80. Tor DIN links, Seite 67.



Design WPC ALU in Anthrazit mit Tor DIN R (DIN L montiert) mit Metallpfosten in Silber, Seite 80.

DESIGN WPC ALU

Die Elemente bestehen aus 20 mm starken WPC Profilen mit Nut und Feder, die in einem markanten Aluminium-Rahmen eingefasst sind. Der Rahmen ist im Farbton Silber pulverbeschichtet. Das Gewicht von über 50 kg für das grosse Zaunelement unterstreicht die hohe Materialstärke und Stabilität.

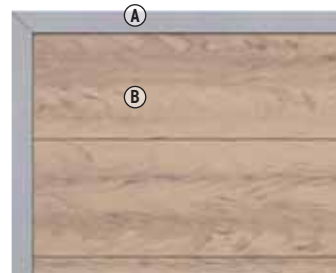

Material: WPC
Rahmen (A): 66 x 40 mm, Aluminium, pulverbeschichtet in Silber
Profil (B): 20 x 295 mm, mit Nut und Feder

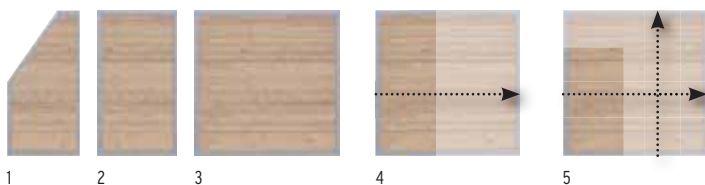

Zäune		Sand	Zäune auf Mass		Sand
1. 90 x 180/90	2446	329.-	4. B: 40-179, H: 180	2444	569.-
2. 90 x 180	2441	319.-	5. B: 40-179, H: 30-179	2445	579.-
3. 180 x 180	2440	439.-	Lieferzeit für Masselemente: 5-8 Wochen		

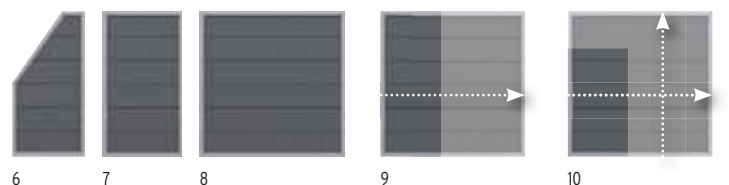

Zäune		Anthrazit	Zäune auf Mass		Anthrazit
6. 90 x 180/90	2135	319.-	9. B: 40-179, H: 180	2290	569.-
7. 90 x 180	2221	299.-	10. B: 40-179, H: 30-179	2291	579.-
8. 180 x 180	2220	419.-	Lieferzeit für Masselemente: 5-8 Wochen		

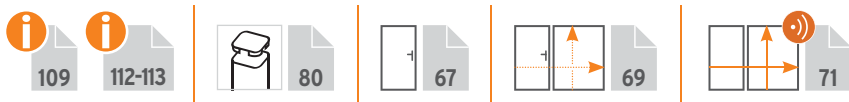



3D-Zaunplaner

Aufbau-Video

Montageanleitung

SQUADRA im Farbton Anthrazit mit silberfarbenen Metallpfosten, Seite 80.



SQUADRA im Farbton Silber mit gleichfarbenen Metallpfosten, Seite 80.



Von der streichfreien und pflegeleichten Zaunserie SQUADRA erhalten Sie auch Vorgartenzaun-Elemente (Seite 92).

SQUADRA

SQUADRA vereint die modernen Möglichkeiten, neue und streichfreie Materialien für den Aussenbereich zu nutzen, mit klassisch-zeitlosem Design. Die hochwertigen Aluminium-Profile, pulverbeschichtet in Anthrazit und Silber, sind kopfseitig mit Abdeckkappen aus gleichfarbigem Kunststoff versehen.

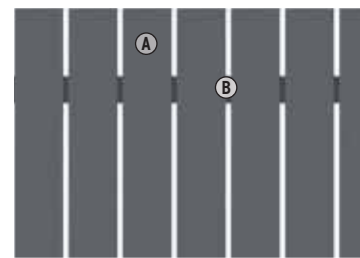

Material: Aluminium, pulverbeschichtet
Profile (A): 10 x 90 mm, edelstahlgelietet
Riegel (B): 18 x 80 mm

Allgemeiner Hinweis: Optisch weicht der Farbeindruck der Zäune und Pfosten durch unterschiedliche Grundmaterialien leicht voneinander ab, was aber im Gesamteindruck keinen „optischen Mangel“ darstellt.

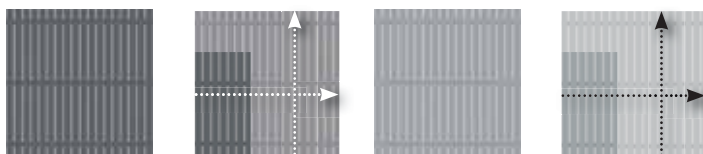

Zaun	Anthrazit	Zaun	Silber
1. 180 x 180	2425 499.-	3. 180 x 180	2420 499.-
Zaun auf Mass¹	Anthrazit	Zaun auf Mass¹	Silber
2. B: 20-200, H: 91-200	2426 729.-	4. B: 20-200, H: 91-200	2421 729.-

¹ Breitenraster durch 10 cm teilbar. Lieferzeit für Masselemente: 5-8 Wochen



SQUADRA (Rückansicht) im Farbton Anthrazit.



SQUADRA im Farbton Anthrazit mit silberfarbenen Metallpfosten, inkl. Kappen.



Metallpfosten und Zubehör

Die Metallpfosten mit abgerundeten Kanten sind extra stabil und universell einsetzbar. Nicht als Torpfosten verwendbar!

Torzubehör Seite 72,
Torpfosten Seite 73

Metallpfosten zum Einbetonieren, 7 x 7

Die günstigste und stabile Methode.

für Zaunhöhen 179/180		für Zaunhöhen 85/90/95	
Serien: JUMBO WPC/ALU-Design, SQUADRA, DESIGN WPC ALU		Serien: JUMBO WPC/ALU-Design, SQUADRA, DESIGN WPC ALU, RAJA WPC, RAJA WPC ALU XL,	
Anthrazit L: 240 1590 119.-	Anthrazit L: 150 1586 83.-	Anthrazit L: 240 1589 119.-	Silber L: 150 1585 83.-
Silber L: 240 1589 119.-		Anthrazit L: 298 ¹ 4406 149.-	
Anthrazit L: 298 ¹ 4406 149.-		Silber L: 298 ¹ 4405 149.-	

¹ als Problemlöser, z. B. bei Hanglagen
oder stufigen Zaunanlagen

Metallpfosten zum Aufschrauben, 7 x 7

Die schnelle und flexible Methode.

für Zaunhöhen 179/180		für Zaunhöhen 85/90/95	
Serien: JUMBO WPC/ALU-Design, SQUADRA, DESIGN WPC ALU		Serien: JUMBO WPC/ALU-Design, SQUADRA, DESIGN WPC ALU, RAJA WPC, RAJA WPC ALU XL,	
Anthrazit L: 195 ² 1592 119.-	Anthrazit L: 105 ² 1591 83.-	Silber L: 195 ² 1594 119.-	Silber L: 105 ² 1593 83.-

² inkl. angeschweisstem Aufschraubträger für vier
Schrauben bzw. für Verbundanker (Art.-Nr. 1272)



Metallpfosten inkl. Pfostenkappen aus Kunststoff

Edelstahl-Elementhalter



1. **8er-Set** für JUMBO WPC/Alu-Design 2096 **29.90**
2. **6er-Set** für SQUADRA (H. 180) 0725 **26.90**
3. **4er-Set** für SQUADRA (H. 90), RAJA WPC, RAJA WPC ALU XL 4225 **18.90**





Verbundanker-Set für zwei Aufschraubpfosten

Acht Gewindestangen, Stahl, verzinkt, Muttern, U-Scheiben, Abdeckkappen und Montagemörtel für zwei Metallpfosten oder zwei Pfostenträger zum Aufschrauben



Mauer-Montageadapter für Aufschraubanker

Montageadapter und Eck-Montageadapter aus verzinktem Stahl, Stärke: 10 mm, inkl. vier Schrauben 10x20 mm mit Abdeckkappen und U-Scheiben

Montageadapter
160 x 160 x 80 mm
2007 **43.90**



Eck-Montageadapter
180 x 160 mm, für die Eckpfosten-Montage
0603 **37.90**



Gabionen-Zaun-Adapter Set für Zäune an Gabionen



Für die Montage von Zäunen an Gabionen. Geeignet für die Gabionen-Standard-Maschenweite von 5 cm. Set enthält 1 Montageleiste mit Abdeckkappe (1) und Verbindern mit Befestigungsmaterial (2). Für alle TraumGarten Zaunsysteme geeignet.

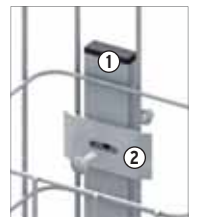

Länge: 105	Verbinder: 3 Stück	0600	38.90
Länge: 192,5	Verbinder: 4 Stück	0601	52.90

Pfosten-Eckmontageadapter für U-Profile am Metallpfosten

Der Adapter dient zur Aufnahme der U-Profile und der U-Klemmprofile am Metallpfosten. Er ermöglicht eine Zaunmontage mit z. B. Glasfeldern in einem Winkel von 45°-135°.



Länge: 105		
Anthrazit	2872	26.90
Silber	2870	26.90
Weiss	2874	26.90

Länge: 192,5		
Anthrazit	2873	43.90
Silber	2871	43.90
Weiss	2875	43.90





WEAVE Gray mit Aluminium-Hohlpfosten in Bronze.
Das Geflecht ist breiter als bei den Farben Mocca und Anthrazit



WEAVE in Mocca mit Aluminium-Hohlpfosten in Bronze.



WEAVE in Anthrazit mit Aluminium-Hohlpfosten in Silber.

WEAVE

WEAVE Sichtschutz ergänzt perfekt alle modernen Geflecht-Gartenmöbel. Ein verdeckter Aluminium-Rahmen mit Querverstrebungen ist mit zwei Webschichten ummantelt (zwei identisch schöne Sichtseiten). WEAVE ist vollkommen blickdicht. Das Poly-Rattan-Geflecht ist wetterfest, frostbeständig und einfach in der Pflege - Verunreinigungen sind leicht abzuwaschen!



Bespannung (A):
Poly-Rattan-Geflecht
Rahmen (B):
Aluminium, verdeckt

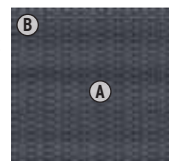

Geflechtbreite:
28 mm

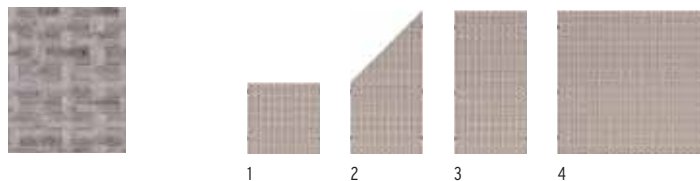

Zäune	Gray	Aluminium-Hohlpfosten	Bronze
1. 88 x 88	4412 249.-	6 x 6, Länge: 150	2040 119.-
2. 88 x 178/88	4413 389.-	6 x 6, Länge: 240	2041 149.-
3. 88 x 178	4411 389.-	Träger für Aluminium-Hohlpfosten	2043 31.90
4. 178 x 178	4410 549.-		

Geflechtbreite:
10 mm

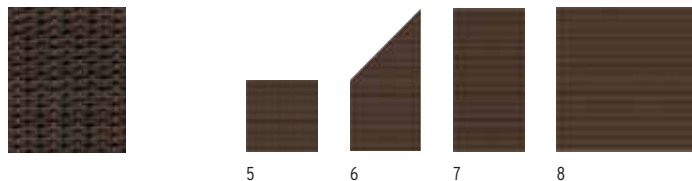

Zäune	Mocca	Aluminium-Hohlpfosten	Bronze
5. 88 x 88	2012 249.-	6 x 6, Länge: 150	2040 119.-
6. 88 x 178/88	2013 389.-	6 x 6, Länge: 240	2041 149.-
7. 88 x 178	2011 389.-	Träger für Aluminium-Hohlpfosten	2043 31.90
8. 178 x 178	2010 549.-		

Geflechtbreite:
10 mm

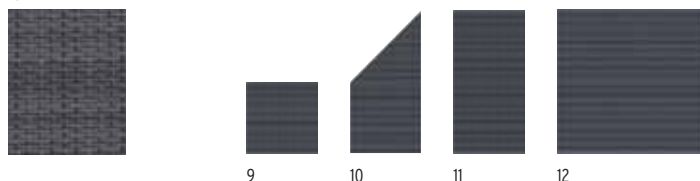

Zäune	Anthrazit	Aluminium-Hohlpfosten	Silber
9. 88 x 88	2022 249.-	6 x 6, Länge: 150	1994 119.-
10. 88 x 178/88	2023 389.-	6 x 6, Länge: 240	1995 149.-
11. 88 x 178	2021 389.-	Träger für Aluminium-Hohlpfosten	2043 31.90
12. 178 x 178	2020 549.-		

Zubehör



Designaufsatz-Alu L: 180 2042 **43.90**
MS Polymer-Kleber 310 ml 1398 **19.90**

Der Designaufsatz-Alu veredelt die Optik und schützt das Material vor stehender Nässe. Mit MS Polymer-Kleber (1398) befestigen.

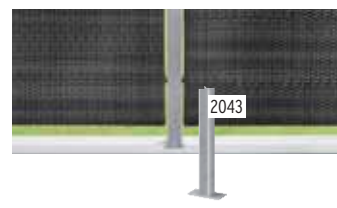

Montage: Elemente nur einhängen - das spart Montagezeit und die Elementhalter.

Bodenbefestigung: Pfosten direkt ins Erdreich einbetonieren oder kürzen und mit dem Träger (2043) und dem Verbundanker-Set (1272, Seite 81) auf einem Fundament aufdübeln.



3D-Zaunplaner

Aufbau-Video

Montageanleitung



WEAVE LÜX Anthrazit mit Aluminium-Hohlpfosten in Silber.

WEAVE LÜX

WEAVE LÜX begleitet alle Textilien-Gartenmöbel. Der Farbton „Bronze“ passt sich hervorragend allen Brauntönen und Holz an, das klassische „Anthrazit“ ist ideal für Terrassen in Granit-, Weiss- und Grautönen. Der nicht sichtbare, innere Zusatzrahmen ist ebenfalls mit zwei Webschichten ummantelt und sorgt für eine beidseitig exklusive Optik.



Bespannung (A):

Textilien

Rahmen (B):

Aluminium

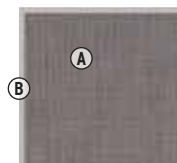

Oberflächenstruktur



1

2

3

4

Zäune	Anthrazit	Aluminium-Hohlpfosten	Silber
1. 88 x 88	1992	6 x 6, Länge: 150	1994 119.-
2. 88 x 178/88	1993	6 x 6, Länge: 240	1995 149.-
3. 88 x 178	1991	Träger für Aluminium-Hohlpfosten	2043 31.90
4. 178 x 178	1990		549.-

Oberflächenstruktur



5

6

7

8

Zäune	Bronze	Aluminium-Hohlpfosten	Bronze
4. 88 x 88	2027	6 x 6, Länge: 150	2040 119.-
5. 88 x 178/88	2028	6 x 6, Länge: 240	2041 149.-
6. 88 x 178	2026	Träger für Aluminium-Hohlpfosten	2043 31.90
8. 178 x 178	2025		549.-



Einhängen - fertig:
WEAVE LÜX ist mit einer justierbaren Pfostenaufhängung versehen.



Design-Rahmen:
der umlaufende, stabile Alu-Rahmen unterstreicht den exklusiven Look.



Bodenbefestigung:
Pfosten direkt ins Erdreich einbetonieren oder kürzen und mit dem Träger (2043) und dem Verbundanker-Set (1272, Seite 81) auf einem Fundament aufdübeln.



LONGLIFE ZAUNSYSTEME

Aus hochwertigem Fenster-Kunststoff.

Vorteile, die sich rechnen!



Fenster-Kunststoff

Über 60 Jahre werkeigene Erfahrung stecken in dem erprobten und optimierten Basismaterial.

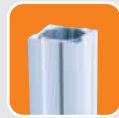

Pfosten-Stabilität

Alle Pfosten mit innenliegendem, achteckigem und verzinktem Stahlkern.



Absolut streichfrei

Keine zusätzlichen Kosten für Anstriche, Farben, Riss Reparaturen etc.



Leichte Reinigung

Verunreinigungen abwaschen oder mit dem Gartenschlauch abspritzen.



Farbgarantie

Farbgarantie nach ISO 105-A02, Farbveränderungen gemäss Graumassstab mit Farbveränderungen grösser 2.



LONGLIFE ROMO

ROMO Elemente sind absolut blickdicht und im klassischen Holzzaun-Design gehalten. Wählen Sie aus 12 Elementen und dem Tor.

Höhe: 180 cm



Zäune		Zäune		Gitter		Pfosten	
	Weiss		Weiss		Weiss		Weiss
1. 90 x 180/90 ¹	1123 329.-	6. 120 x 180(196)	0751 359.-	9. 60 x 180	0765 185.-	8 x 8, Länge: 105	0768 49.90
2. 90 x 180	0758 269.-	7. 180 x 180(196)	1139 519.-	10. 40 x 180(200)	0870 199.-	8 x 8, Länge: 150	0742 72.-
3. 120 x 180	0757 319.-	Tor²		11. 40 x 180	0863 165.-	8 x 8, Länge: 195	0770 72.-
4. 180 x 180	0756 329.-	8. 98 x 180	0787 949.-	12. 90 x 180	1826 229.-	8 x 8, Länge: 240	0771 83.-
5. 180 x 180(196)	0750 389.-			13. 90 x 180/90	1828 229.-	Pfosten-Profil, L: 195	0772 6.50

¹ Der Lamellenverlauf von Vorder- und Rückseite ist konstruktionsbedingt nicht symmetrisch.

² Tor inkl. Beschlag und Einsteckschloss, zzgl. Drücker

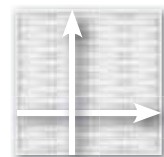

Selbstbau-Element		Weiss	
14. 180 x 180	1125	329.-	



Zäune auf Mass		Weiss	
15. B: 65-89, H: 180	1866	439.-	
B: 91-179, H: 180	1866	439.-	

Elemente auf Mass

Online-Planer
www.traumgarten.de

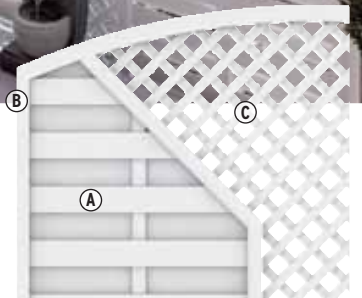

i 111
Material: hochwertiger Fenster-Kunststoff
Lamellen (A): 6 x 82 mm, mit Dekorfasen
Rahmen (B): 40 x 50 mm
Gitter (C): Leisten 5 x 30 mm, Maschenweite ca. 40 x 40 mm

Zubehör		Weiss	
Pfostenkappe 80	0773	8.50	
Kugel-Pfostenkappe 80	1122	23.90	
Elementhalter	0779	11.90	

Bodenbefestigung, Torpfosten und weiteres Zubehör, Seiten 90-91.

Wir empfehlen zur Planung Ihrer Zaunanlage die LONGLIFE Montageanleitung anzusehen - kostenlos vorab im Internet: www.traumgarten.de



LONGLIFE RIVA, Weiss

Alle RIVA Elemente sind aus hochwertigem Fenster-Kunststoff gefertigt. Sie sind absolut bliddicht und überzeugen mit besonders starken Profilen und dem breiten Rahmen.

Material: hochwertiger Fenster-Kunststoff,
Profile (A): 24,5 x 125,3 mm, mit Querverstärkungen
Rahmen (B): 68 x 48 mm, verschweisst



weitere Gitter
Seite 84

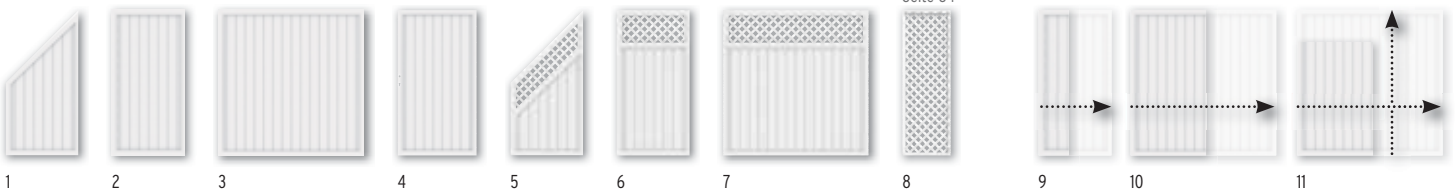

Zäune			Zäune mit Gitter			Pfosten			Zäune auf Mass ³					
		Weiss			Weiss			Weiss			Weiss			
1.	90 x 180/90	1806	339.-	5.	90 x 180/90	1820	439.-	8 x 8, Länge: 105	0768	49.90	9.	B: 40-89, H: 180	1867	359.-
2.	90 x 180 ¹	1805	339.-	6.	90 x 180	1819	439.-	8 x 8, Länge: 150	0742	72.-	10.	B: 91-180, H: 180	1867	479.-
3.	180 x 180 ¹	1804	469.-	7.	180 x 180	1818	579.-	8 x 8, Länge: 195	0770	72.-	11.	B: 40-180, H: 40-180	1867	949.-
Tor²			Gitter			8 x 8, Länge: 240			0771	83.-				
4.	98 x 180	1807	949.-	8.	60 x 180	0765	185.-	Pfosten-Profil, L: 195	0772	6.50				

¹ Auch mit waagerechten Profilen einbaubar, um 90° gedreht. Bitte zusätzliche Wasserabläufer bohren!
² Tor inkl. Beschlag und Einsteckschloss, zzgl. Drücker

³ Nur geschlossene Elemente.
Lieferzeit: ca. 5-8 Wochen

Bodenbefestigung, Torpfosten und weiteres Zubehör, Seiten 90-91.



3D-Zaunplaner
 Aufbau-Video
 Montageanleitung



10 JAHRE GARANTIE **84**

LONGLIFE RIVA, Nussbaum

Die Elemente sind mit einer licht- und wetterbeständigen Folien-Ummantelung in besonders hochwertiger Qualität versehen – bekannt aus dem modernen Fensterbau.

i 111

Material/Profile/Rahmen:

wie RIVA Weiss, Seite 85

Folien-Ummantelung:

Die Folierung erfolgt in einem industriellen Prozess. Dabei geht die Folienbeschichtung mit den Kunststoff-Profilen eine dauerhafte Verbindung ein und bleibt über viele Jahre farbecht.



Elemente auf Mass

Online-Planer
www.traumgarten.de

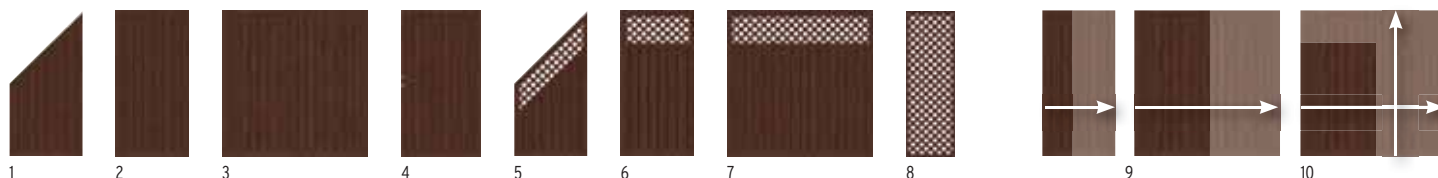

Zäune		Nussbaum	Zäune mit Gitter		Nussbaum	Pfosten		Nussbaum	Zäune auf Mass ³		Nussbaum			
1.	90 x 180/90	4562	579.-	5.	90 x 180/90	4566	699.-	8 x 8, Länge: 105	4567	109.-	9.	B: 40-89, H: 180	1867	949.-
2.	90 x 180 ¹	4561	579.-	6.	90 x 180	4565	699.-	8 x 8, Länge: 150	4568	119.-	10.	B: 91-180, H: 180	1867	1.239.-
3.	180 x 180 ¹	4560	769.-	7.	180 x 180	4564	899.-	8 x 8, Länge: 195	4569	149.-	11.	B: 40-180, H: 40-180	1867	1.349.-
Tor²				Gitter				8 x 8, Länge: 240	4570	159.-	³ Nur geschlossene Elemente. Lieferzeit: ca. 5-8 Wochen			
4.	98 x 180	4559	1.049.-	8.	60 x 180	4563	469.-	Zubehör			Bodenbefestigung, Torpfosten und weiteres Zubehör, Seiten 90-91.			
								Pfostenkappe 80, Edelstahl	1581	11.90				
								Elementhalter, Edelstahl	1860	12.90				

¹ Auch mit waagerechten Profilen einbaubar, um 90° gedreht. Bitte zusätzliche Wasserabläufächer bohren!

² Tor inkl. Beschlag und Einsteckschloss, zzgl. Drücker

LONGLIFE CLEO



10
JAHRE
GARANTIE

i
84

LONGLIFE CLEO

LONGLIFE CLEO aus hochwertigem Fenster-Kunststoff überzeugt durch geradliniges Design und hohe Stabilität. Alle Elemente inkl. Aufsatzleiste aus Kunststoff. Montieren Sie die CLEO Tore mit den Torpfosten 2er-Sets, Seite 90.

i
111

Material: hochwertiger Fenster-Kunststoff
Profil (A): 28,5 x 82,5 mm
Holme (B): 40 x 50 mm
Torrahmen: 48 x 68 mm



Zäune	Weiss	Pfosten	Weiss
1. 180 x 85	1840 189.-	8 x 8, Länge: 105	0768 49.90
2. 180 x 85(102)	1841 209.-	8 x 8, Länge: 150	0742 72.-
Tor¹	Weiss	Pfosten-Profil, L: 195	0772 6.50
3. 98 x 85	1843 549.-	Zubehör	Weiss
Doppeltor¹	Weiss	Pfostenkappe 80	0773 8.50
4. 310 x 85	1845 1.379.-	Elementhalter, 4er-Set	
		Edelstahl, Weiss beschichtet	1842 35.90
		Edelstahl	1859 35.90

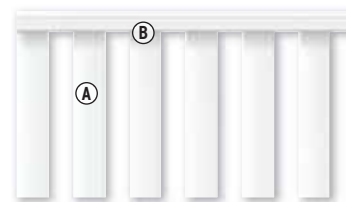

Bodenbefestigung, Torpfosten und weiteres Zubehör, Seiten 90-91.

¹ Tore inkl. Beschlagsatz und Einsteckschloss. Der Beschlagsatz besteht aus den Anschlagbändern, dem Schliessblech, dem Anschlagwinkel und den hierfür notwendigen Befestigungsmaterialien. Torpfosten-Sets Seite 90. Drückergarnituren und Profilylinder Seite 91.



Wir empfehlen zur Planung Ihrer Zaunanlage die LONGLIFE Montageanleitung anzusehen - kostenlos vorab im Internet: www.traumgarten.de

LOGLIFE CARA / CARA XL



3D-Zaunplaner
Aufbau-Video
Montageanleitung



LOGLIFE CARA XL in 90 cm Höhe.

LOGLIFE CARA in 70 cm Höhe.

10 JAHRE GARANTIE **84**

LOGLIFE CARA

LOGLIFE CARA - den bewährten Klassiker aus dauerhaftem Fenster-Kunststoff - erhalten Sie in 90 cm Höhe als CARA XL und in 70 cm Höhe. Die stabilen Tore mit Stahlrahmen eignen sich auch gut als freistehende Toranlagen in Kombination mit Hecken, Sträuchern etc.



Material: hochwertiger Fenster-Kunststoff
Profil (A): 28 x 82 mm
Riegel (B): 35 x 82 mm

Material: hochwertiger Fenster-Kunststoff
Profil (A): 28 x 82 mm
Riegel (B): 35 x 82 mm

LOGLIFE CARA XL Höhe: 90 cm

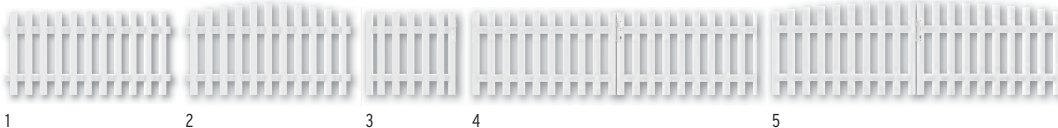

Zäune	Weiss	Tor, gerade ¹	Weiss	Pfosten	Weiss
1. 180 x 90	4580 185.-	3. 98 x 90, DIN rechts	4582 649.-	8 x 8, Länge: 105	0768 49.90
2. 180 x 90(100)	4581 189.-	98 x 90, DIN links	4583 649.-	8 x 8, Länge: 150	0742 72.-
Profilaufsätze für Zäune und Tore		Doppeltor, gerade¹	Weiss	Pfosten-Profil, L: 195	0772 6.50
Pyramide-Aufsatz, 11er-Set	1107 18.90	4. 310 x 90	4584 1.279.-		
Dom-Aufsatz, 11er-Set	1106 18.90	Doppeltor, rund¹	Weiss		
Kleber, 125 ml-Tube	0783 27.90	5. 310 x 90(100)	4585 1.279.-		

Profilaufsätze mit Kleber (0783) befestigen

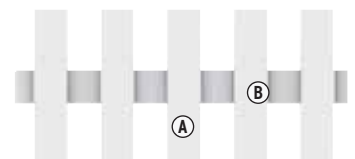

Zubehör für CARA und CARA XL

Pfostenkappe 80	0773	8.50
Kugel-Pfostenkappe 80	1122	23.90
Elementhalter 4er-Set	1121	38.90

DO IT YOURSELF

Mit dem Zaunprofil und dem Zaunriegel bauen Sie Masselemente (ideal auch für Zaunreparaturen).

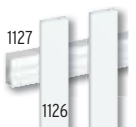

Zaunprofil	Weiss	
2,8 x 8,2 Länge: 180	1126	18.90
Zaunriegel	Weiss	
3,5 x 8,2 Länge: 180	1127	26.90

LOGLIFE CARA Höhe: 70 cm



Zäune	Weiss	Tor, rund ¹	Weiss	Pfosten	Weiss
1. 180 x 70	1100 165.-	4. 98 x 70(80) DIN rechts	1110 549.-	8 x 8, Länge: 85	1120 43.90
2. 180 x 70(80) rund	1101 185.-	98 x 70(80) DIN links	1113 549.-	8 x 8, Länge: 105	0768 49.90
3. 180 x 70(61) schwung	1102 165.-	Tor, gerade¹	Weiss	8 x 8, Länge: 150	0742 72.-
Profilaufsätze für Zäune und Tore		5. 98 x 70 DIN rechts	1108 549.-	Pfosten-Profil, L: 195	0772 6.50
Pyramide-Aufsatz, 11er-Set	1107 18.90	98 x 70 DIN links	1109 549.-		
Dom-Aufsatz, 11er-Set	1106 18.90	Doppeltor¹	Weiss		
Kleber, 125 ml-Tube	0783 27.90	6. 310 x 70	1114 1.279.-		

Profilaufsätze mit Kleber (0783) befestigen

¹ Tore inkl. Beschlagsatz und Einsteckschloss. Der Beschlagsatz besteht aus den Anschlagbändern, dem Schliessblech, dem Anschlagwinkel und den hierfür notwendigen Befestigungsmaterialien. Torpfosten-Sets Seite 90. Drückergarnituren und Profilylinder Seite 91.

Bodenbefestigung, Torpfosten und weiteres Zubehör, Seiten 90-91.



Profilaufsätze nicht vergessen!



Für die LONGLIFE CARA und CARA XL Zäune und Tore benötigen Sie zusätzlich die Profilaufsätze als oberen Profilabschluss!

LONGLIFE Bodenbefestigung

Zaunpfosten





LONGLIFE Zaunpfosten sind aus hochwertigem Kunststoff gefertigt. Der Hohlraum im Inneren des Pfostens ist mit einer 8-eckigen Metallwelle verstärkt.

Pfosten 8 x 8, zum Einbetonieren
Die günstigste und stabile Methode.

für Zaunhöhe 180 Serien: RIVA, ROMO		für Zaunhöhen 90/85/70 Serien: RIVA, ROMO, CARA XL, CLEO, CARA	
			
Weiss L: 240 0771 83.-	Weiss L: 150 0742 72.-	Polareiche L: 240 2457 159.-	Polareiche L: 150 4387 119.-
Nussbaum L: 240 4570 159.-	Nussbaum L: 150 4568 119.-		





Pfosten 8 x 8, zum Aufschrauben mit Pfostenträger (Art.-Nr. 0781)
Die schnelle und flexible Methode.

für Zaunhöhe 180 Serien: RIVA, ROMO		für Zaunhöhe 90/85 Serien: RIVA, ROMO, CARA XL, CLEO		für Zaunhöhe 70 Serie: CARA		Pfostenträger ² für LONGLIFE Zaunpfosten	
							
Weiss L: 195 0770 72.-	Weiss L: 105 ¹ 0768 49.90	Weiss L: 85 1120 43.90				Bodenplatte: 8 x 16, Länge: ca. 50, Schraublöcher: Ø15 mm	Stahl, verzinkt 0781 31.90
Polareiche L: 195 2456 149.-	Polareiche L: 105 2455 109.-						
Nussbaum L: 195 4569 149.-	Nussbaum L: 105 4567 109.-						



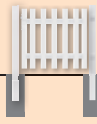

Torpfosten 2er-Sets

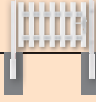
Torpfosten 2er-Sets zum Einbetonieren

für Torhöhe 180 Serien: RIVA, ROMO		für Torhöhe 90 Serie: CARA XL		für Torhöhe 85 Serie: CLEO		für Torhöhe 70 Serie: CARA	
							
Für Einzeltor	Für Einzeltor	Für Einzeltor	Für Einzeltor				
Weiss L: 255 0728 469.-	Weiss L: 165 0726 359.-	Weiss L: 160 0736 359.-	Weiss L: 140 0733 359.-				
Silber L: 255 2099 469.-	Für Doppeltor	Für Doppeltor	Für Doppeltor				
Braun L: 255 0716 469.-	Weiss L: 165 0727 359.-	Weiss L: 160 0737 359.-	Weiss L: 140 0734 359.-				
Für Doppeltor							
Weiss L: 255 0729 469.-							
Silber L: 255 2019 469.-							
Braun L: 255 0715 469.-							

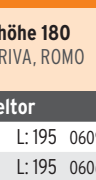
Torpfosten 2er-Sets zum Aufschrauben

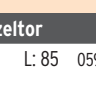
für Torhöhe 180 Serien: RIVA, ROMO		für Torhöhe 90 Serie: CARA XL		für Torhöhe 85 Serie: CLEO		für Torhöhe 70 Serie: CARA	
							
Für Einzeltor	Für Einzeltor	Für Einzeltor	Für Einzeltor				
Weiss L: 195 0609 519.-	Weiss L: 105 0610 389.-	Weiss L: 100 0735 389.-	Weiss L: 85 0596 389.-				
Silber L: 195 0606 519.-							
Braun L: 195 0599 519.-							

¹ Für CLEO auf Länge kürzen. Hinweise in der Montageanleitung beachten.

² Schrauben/Schwerlastdübel bzw. Klebdübel separat besorgen. Alternativ: Verbundanker-Set (1272).

Zubehör



Verbundanker-Set (1272)
Acht Gewindestangen für zwei Pfostenträger oder Metallpfosten zum Aufdübeln und Montagemörtel
Verbundanker-Set 1272 **52.90**



Montageadapter und Eck-Montageadapter für Aufschraubanker
Informationen zu den Artikeln siehe Seite 81.

Montageadapter² 2007 **43.90**
Eck-Montageadapter² 0603 **37.90**

LONGLIFE Zubehör



Designaufsatz Alu mit MS-Polymer-Kleber (1398) befestigen.



Kleber (0783) zur Befestigung der Aufsatzleisten und der Kunststoffkappen.



Der KYRILL Sturmmanker stabilisiert gegen starken Winddruck.

KYRILL Sturmmanker

Metall, verzinkt

1725 **25,95**

Alternativ wählen Sie die Sturm-/Windanker Plus, Seite 29.

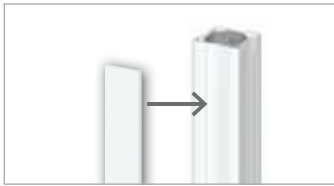

Pfosten-Profil

Weiss L: 195 0772 **6.50**

verdeckt die bei der Montage unter Umständen auftretenden Schraublöcher, an allen Seiten des Pfostens einklipsen, pro Pfosten zwei Profile, auf Länge kürzen

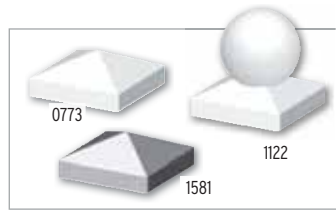

Pfostenkappe 80

Weiss, Kunststoff 0773 **8.50**

Edelstahl 1581 **11.90**

Kugel-Pfostenkappe 80

Weiss, Kunststoff 1122 **23.90**

Kleber, 125 ml, Tube 0783 **27.90**

Kunststoffkappen mit Kleber (0783) befestigen, Edelstahlkappe mit MS Polymer-Kleber (1398) befestigen



Aufsatzleiste (für RIVA und ROMO)

Weiss, gerade L: 120 0778 **28.90**

Weiss, gerade L: 180 0776 **31.90**

Weiss, rund L: 120 0775 **31.90**

Weiss, rund L: 180 0774 **41.90**

Kleber, 125 ml, Tube 0783 **27.90**

verhindert stehende Nässe auf den Elementen, mit Kleber (0783) befestigen



Designaufsatz-Alu

L: 180 1861 **43.90**

MS Polymer-Kleber

310 ml 1398 **19.90**

für alle geraden Elemente, aufstecken und mit MS Polymer-Kleber (1398) befestigen

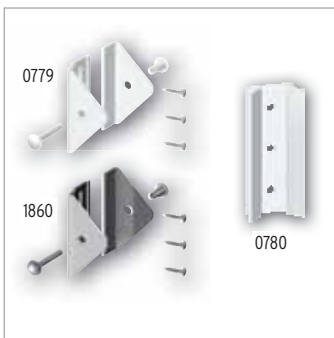

Edelstahl-Elementhalter für RIVA/ROMO

Weiss, pulverbeschichtet 0779 **11.90**

Edelstahl 1860 **11.90**

Bedarf: 4 pro Zaun in 90 cm Höhe, 5 pro Anschlusselement, 6 pro Zaun in 180 cm Höhe

Adapter - 45 Grad

Weiss 0780 **10.90**

für 45°-Ecken, Edelstahl, Weiss pulverbeschichtet, Bedarf: je Eckverbindung einen Adapter zusätzlich pro Elementhalter

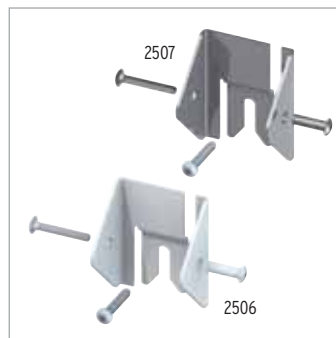

LONGLIFE Universalhalter, 3er-Set

Weiss, pulverbeschichtet 2506 **28.90**

Edelstahl 2507 **28.90**

Zur Befestigung von LONGLIFE Zäunen und Gittern am Metallpfosten (Seite 80). Universell einsetzbar.

Bedarf: 4 pro Zaun in 90 cm Höhe, 5 pro Anschlusselement, 6 pro Zaun in 180 cm Höhe



Alu-Drückergarnituren/Profilzylinder

Weiss¹ Klinke/Klinke 0839 **119.-**

Weiss¹ Klinke/Knauf² 4652 **119.-**

Edelstahloptik Klinke/Klinke 4229 **119.-**

Edelstahloptik Klinke/Knauf² 1251 **119.-**

Profil-Doppelzylinder 35/35 2551 **28.90**

¹ pulverbeschichtet

² Wechsel-Drückergarnitur



Beachten Sie bei der Planung den Platz für die Elementhalter. Planen Sie deshalb mit den Einbaubreiten: Zaunbreite + 3 mm auf jeder Seite.



SYSTEM RHOMBUS im Farbton Anthrazit. Befestigung der Zaunprofile am Torpfosten mit SYSTEM U-Klemmprofil, Seite 65.



SYSTEM RHOMBUS

Zaunfeld-Sets bestehend aus 15 SYSTEM RHOMBUS Einzelprofilen inkl. Profilträgern. Die beschichteten und zusätzlich ausgeschäumten Aluminiumprofile weisen im Vergleich zu Echtholzprofilen eine höhere Stabilität auf und können sich kaum verziehen. RHOMBUS ist in Höhe/Breite variabel. Die Höhe variieren Sie durch die Profilanzahl, die Breite durch bauseitiges Ablängen. Profile: 60 x 20 mm, Stärke: 0,5 mm

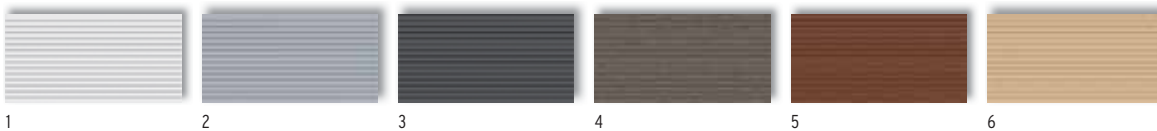

Zaun 180 x 90

1. Weiss	2953	249.-
2. Silber	2685	249.-
3. Anthrazit	2686	249.-

Zaun 180 x 90

4. Vintage Oak (Naturopatik)	2957	279.-
5. Bambus (Naturopatik)	2939	279.-
6. Lärche (Naturopatik)	2687	279.-

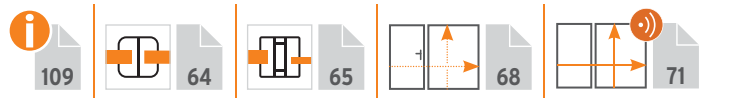

SQUADRA im Farbton Silber mit Metallpfosten in Silber. Tore ab Seite 67, Torpfosten-Set Seite 73.



Allgemeiner Hinweis: Optisch weicht der Farbeindruck der Zäune und Pfosten durch unterschiedliche Grundmaterialien leicht voneinander ab, was aber im Gesamteindruck keinen „optischen Mangel“ darstellt.

SQUADRA

SQUADRA vereint die modernen Möglichkeiten, neue und streichfreie Materialien für den Aussenbereich zu nutzen, mit klassisch-zeitlosem Design. Die hochwertigen Aluminium-Profile, pulverbeschichtet in Silber und Anthrazit, sind kopfseitig mit Abdeckkappen aus gleichfarbigem Kunststoff versehen.

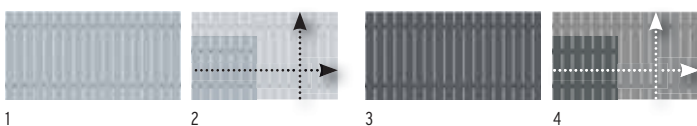

Zaun		Silber	Zaun		Anthrazit
1. 180 x 90	2422	329.-	3. 180 x 90	2427	329.-
Zaun auf Mass			Zaun auf Mass		
2. B: 20-200, H: 50-90 ¹	2423	549.-	4. B: 60-180, H: 90-100 ¹	2428	549.-

¹ Breitenraster in 10 cm-Schritten. Lieferzeit für Masselemente: 5-8 Wochen

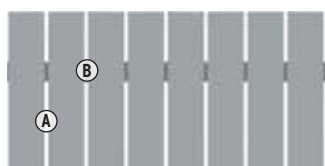

Material: Aluminium, pulverbeschichtet
Profil (A): 10 x 90 mm, edelstahlgelietet
Riegel (B): 18 x 80 mm

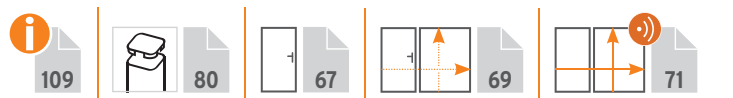



3D-Zaunplaner
 Aufbau-Video
 Montageanleitung



RAJA WPC ALU XL Tor DIN links, Seite 67.

Tore, Torpfosten-Sets und Torzubehör, Seiten 67-73



RAJA WPC ALU XL

Das Zaun-Set zur Selbstmontage besteht aus 10 WPC Einzelprofilen und zwei Rahmenprofilen aus Aluminium. Montieren Sie die Elemente vorzugsweise an den schlanken Metallpfosten im Farbton Silber, Seite 80.



1	Zaun	Anthrazit
1.	180 x 95	0623 229.-

	109		112-133
--	-----	--	---------

	80
--	----

	67
--	----

	69
--	----

	71
--	----

Material: WPC/ALU
 Lamellen (A): 132 x 10 mm,
 WPC, Anthrazit
 Rahmen (B): 66 x 40 mm
 Aluminium, Silber



RAJA WPC

Profile und Querleisten sind aus kompaktem WPC. Den Elementen liegt eine Aufsatzleiste aus gebürstetem Aluminium zum konstruktiven Materialschutz bei. Zur Bodenbefestigung wählen Sie die Pfosten aus WPC mit Stahlkern oder alternativ, die schlanken Metallpfosten in Anthrazit oder Silber, Seite 80.



1	Zaun	Anthrazit
1.	149 x 85	2105 165.-
	WPC Pfosten	Anthrazit
	8 x 8, Länge: 100	2094 52.90



2	Zaun	Braun
2.	149 x 85	2628 165.-
	WPC Pfosten	Braun
	8 x 8, Länge: 100	1294 52.90

	112-113
--	---------

	80
--	----

	67
--	----



Material: WPC
 Profile (A): 12 x 71 mm,
 doppelt edelstahlverschraubt
 Querleisten (B): 38 x 71 mm
 Aufsatzleiste: Aluminium gebürstet



Zubehör



Konstruktiver Materialschutz

MS Polymer-Kleber	
310 ml	1398 19.90

Die den Elementen beiliegende Alu-Aufsatzleiste mit MS Polymer-Kleber (Metall auf Kunststoff) befestigen.



Edelstahl-Elementhalter, 4er-Set	
extra starke Ausführung	4225 18.90
Edelstahl-Pfostenkappe 90	
für WPC-Pfosten	1602 18.90

Befestigung der Pfostenkappe mit Edelstahlsschrauben.

verzinkter Stahl

Träger WPC-Pfosten	
zum Aufschrauben	2098 34.90
zum Einbetonieren	2097 34.90

Pfostenalternative: Metallpfosten in Silber oder Anthrazit (Seite 80) - inkl. Träger und Kappen.



3D-Zaunplaner

Aufbau-Video

Montageanleitung

- ▶ **Exklusives Hartholz**
- ▶ **Rhombus-Design**
- ▶ **Glatt gehobelt**
- ▶ **Handgeölt**
- ▶ **FSC®-zertifiziert**



Achten Sie auf FSC®-zertifizierte Produkte.

Grazia mit Hartholzpfeosten kombiniert mit Dekorgitter Gamma aus Edelstahl, Metallpfeosten und U-Montageprofil im Farbton Anthrazit.

GRAZIA

Das geölte Hartholz aus verantwortungsvollen Quellen ist praktisch astfrei. Eleganz: Schmale Lamellen in Rhombus-Form, die nicht ganz geschlossen sind, geben der Fläche eine optische Leichtigkeit.



Material: edles Hartholz*, FSC®, handgeölt

Rahmen (A): 28 x 75 mm, Kanten gerundet

Lamellen (B): 12 x 53 mm

Pfeosten: 90 x 90 mm, schichtverleimt, glatt gehobelt, Kanten gerundet

Lamellen (B): 12 x 53 mm

Verschraubung: Edelstahl

							Hartholzpfeosten
Masse/cm	89 x 89	89 x 179/89	89 x 179	179 x 179	9 x 9 x 195	9 x 9 x 105	
CHF/Stück	165.-	279.-	279.-	479.-	119.-	72.-	
Art.-Nr.	1540	1541	1539	1538	1543	1542	

Dekorgitter 60 x 180

Kombinationsgitter aus Edelstahl (1-3) oder aus pulverbeschichtetem Metall in Anthrazit (4), inkl. Klemmleisten.



Bezeichnung	1. Gamma	2. Linea	3. Puls	4. Trigon
CHF/Stück	399.-	399.-	399.-	399.-
Art.-Nr.	2569	2834	2833	2835

Dekorgitter mit U-Montageprofil am Metall- oder Holzpfosten verbinden, siehe Seite 102.



Die an der Unterseite leicht angehängten Lamellen erlauben - je nach Blickwinkel - eine leichte Durchsicht.



Konstruktiver Holzschutz: Schützen Sie die schichtverleimten Hartholzpfeosten zwingend mit Kapfen aus Edelstahl, Seite 103.



Befestigen Sie die Elemente mit Edelstahl-Elementhaltern für die verdeckte Verschraubung, Seite 103.



Pflegehinweis:

UV-Strahlung führt bei jedem Holz zu einem natürlichen Vergrauungsprozess. Mit einem pigmentierten Holzschutz-Öl können Sie diesen Prozess vermeiden und eine natürliche Optik erhalten.

Beschaffung:

Hinweis Hartholz: Bei diesen exklusiven Naturprodukten kann es aufgrund der begrenzten Mengen, durch die nachhaltige Bewirtschaftung, trotz sorgfältiger Planung zu verlängerten Lieferzeiten kommen.

* Beim Einsatz von Naturmaterialien können aufgrund der unterschiedlichen Zell- und Farbstrukturen materialbedingte Farbungleichheiten auftreten.



3D-Zaunplaner
 Aufbau-Video
 Montageanleitung



► **Modernes Design**
 ► **Mehrschichtig farbig lasiert**
 ► **Hochwertige Verarbeitung**



Achten Sie auf FSC®-zertifizierte Produkte.

NEO mit Designaufsatz Alu (1781) als Zubehör. Der Designaufsatz bietet konstruktiven Holzschutz durch seitliches Ableiten des Regenwassers, Seite 103.

NEO

Wertig gearbeiteter Sichtschutz aus künstlich getrocknetem, farbbehandeltem nordischem Nadelholz. Handwerklich hochwertig verarbeitet und sowohl in der Breite als auch in der Höhe kürzbar. Pfosten: Wählen Sie die soliden Holzpfosten (Seite 103) oder die stabilen, schlanken Metallpfosten in Anthrazit oder Silber (Seite 102).

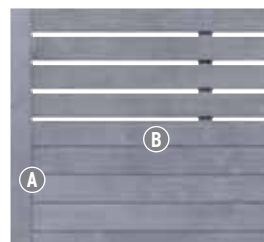

Material: Nadelholz, FSC®, vorbehandelt und farbig lasiert
Rahmen (A): 40 x 70 mm, Kanten gerundet
Lamellen (B): im offenen Teil 80 x 15 mm, im geschlossenen Teil 95 x 15 mm inkl. Nut und Feder
Verschraubung: Edelstahl

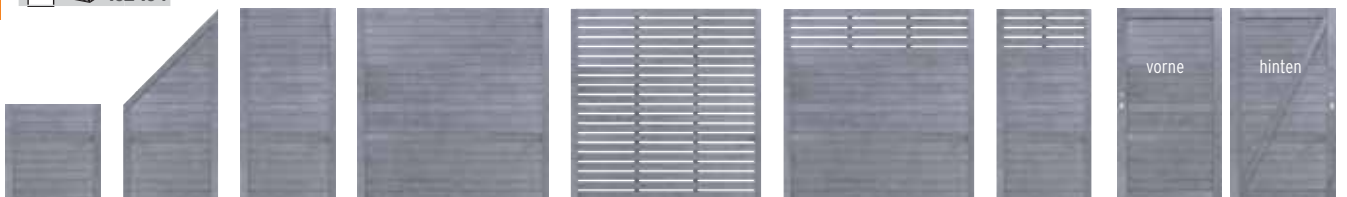

Masse/cm	89 x 89	89 x 179/89*	89 x 179	179 x 179	179 x 179 offen	179 x 179 oben offen	89 x 179 oben offen	Tor** 98 x 179
CHF/Stück	109.-	159.-	159.-	229.-	219.-	229.-	159.-	239.-
Art.-Nr.	1349	1358	1357	1356	1346	1347	1348	1360

*inkl. einer noch zu montierenden Mittelleiste für die Montage als linkes oder rechtes Element

** Beschlag Seite 105



Pflege/Werterhaltung:

Die Zäune und Pfosten sind mit einer den Holzcharakter betonenden Lasur in einem grauen Farbton mehrschichtig behandelt. Die verwendete offenporige Lasur schützt das Holz gegen Bläue, Vergrauen und Witterungseinflüsse. Für dauerhaften Schutz und Erhalt der Optik muss die Lasur regelmässig erneuert werden. Unsere Empfehlung: Holzlasur (1397), Seite 94.



NEO kombiniert mit Designelementen der Serie FLOW, siehe Seite 96.



- ▶ **Modernes Profilbrettdesign**
- ▶ **Mehrschichtig farbig lasiert**
- ▶ **In Grau und Braun**

ARZAGO in Grau mit silberfarbenen Metallpfosten und Designaufsatz Alu (1781) als Zubehör, Seite 103.



ARZAGO in Braun mit anthrazitfarbenen Metallpfosten, Seite 102.

ARZAGO

ARZAGO mit markanter Hobelung: Die Profilbretter gehen unsichtbar und scheinbar endlos ineinander über. Die elegante Profilierung lässt die stabile 18 mm starke Wandung filigran erscheinen.

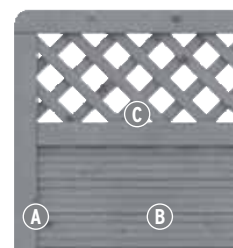

Material: Nadelholz, FSC®, vorbehandelt und farbig lasiert

Rahmen (A): 40 x 70 mm, Kanten gerundet

Profile (B): 18 x 122 mm

Gitterleisten (C): 10 x 40 mm, Maschenweite 60 x 60 mm

Verschraubung: Edelstahl

Masse/cm	9 x 9 x 100	179 x 90	90 x 179/90	90 x 179	179 x 179	179 x 179	59 x 179	9 x 9 x 200	Tor* 98 x 179	
CHF/Stück	22.90	209.-	209.-	209.-	279.-	269.-	129.-	38.90	329.-	
Art.-Nr.	1394	1391	1390	1389	1388	1387	1331	1393	1392	

Masse/cm	9 x 9 x 100	179 x 90	90 x 179/90	90 x 179	179 x 179	179 x 179	59 x 179	9 x 9 x 200	Tor* 98 x 179	
CHF/Stück	22.90	209.-	209.-	209.-	279.-	269.-	129.-	38.90	329.-	
Art.-Nr.	1386	1384	1382	1381	1380	1383	1332	1385	1379	

*Beschlag Seite 105

Pflege/Werterhaltung:

Die Zäune und Pfosten sind mit einer den Holzcharakter betonenden Lasur in einem braunen oder grauen Farbton mehrschichtig behandelt. Die verwendete offeneporige Lasur schützt das Holz gegen Bläue, Vergrauen und Witterungseinflüsse. Für dauerhaften Schutz und Optik muss die Lasur regelmässig erneuert werden. Unsere Empfehlung: Holzlasur (1397/1399).



Lasur, grau 2,5 Liter 1397 **72.-**
Lasur, braun 2,5 Liter 1399 **72.-**



▶ **Hochwertige Verarbeitung**
 ▶ **Extrabreiter Rahmen**
 ▶ **Rahmen mit Drainagenut**

GADA zeigt wie schön massives Holz verarbeitet werden kann. Ein wahres Erlebnis!



Achten Sie auf FSC-zertifizierte Produkte.

GADA

Handwerkliche Verarbeitung, hohe Stabilität und optische Ausdruckskraft vereint in diagonalen Linien mit sanften Längskanten zu zeitlosen Formen. Die Profile sind per Nut und extra langer Feder stabil zusammengefügt. Bemerkenswerte Qualitäts-Details, wie z. B. Wasserablauflöcher und die Drainagenut, heben GADA deutlich vom herkömmlichen Standard ab.

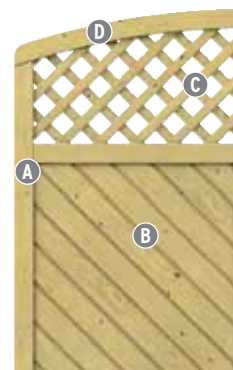

Material: Nadelholz (kdi), FSC®,
Rahmen (A): extrastark und stabil, Zaun 42 x 78 mm, Tor 42 x 88 mm
Profil-Füllungen (B): 18 x 121 mm, glatt gehobelt, mit Rundkanten, extratiefe Trocknungsnut (15 mm)
Gitter (C): Leisten 9 x 40 mm, Maschenweite 60 x 60 mm
Rundbögen (D): in mehreren Schichten formstabil verleimt
Holzschutz: Rahmen mit Drainagenut und Wasserablauflöchern
Verschraubung: Edelstahl



Masse/cm	89 x 179/89	179 x 179 (193)	179 x 179	119 x 179 (193)	119 x 179	179 x 179 (193)	89 x 179	89 x 179	119 x 179
CHF/Stück	185.-	229.-	209.-	209.-	189.-	279.-	185.-	159.-	185.-
Art.-Nr.	1088	1085	1084	1151	1086	1094	1624	1623	1083



Das Tor (1627) ist mit Echtglas-Fenster (ESG, mit Gummidichtung) versehen.

Masse/cm	179 x 179	41 x 179	179 x 179 (193)	59 x 179	119 x 179 (193)	89 x 179	89 x 179/89
CHF/Stück	185.-	99.-	209.-	119.-	189.-	129.-	159.-
Art.-Nr.	1081	1625	1082	1087	1150	1626	1735

Tor* 98 x 179 (193)	Tor* 98 x 179
389.-	349.-
1627	1089

*Beschlag Seite 105

HOLZZAUN TRIFFT DESIGNELEMENT

Kombinieren Sie Holzzaun-Elemente mit attraktiven, pflegeleichten Design-Elementen aus verzinktem und pulverbeschichtetem Metall, Aluminium, Edelstahl oder Sicherheitsglas.



FLOW 3D-Design im Farbton Silber kombiniert mit Zaunserie GADA, Seite 102.

FLOW 3D-Design

FLOW aus Aluminium überzeugt durch ein modernes Design mit zwei unterschiedlichen Seiten. Eine Seite konvex gewölbt, die andere konkav gewölbt. Erhältlich in zwei Ausführungen: als Rechteck mit geschlossener und als Gitter mit gelochter Oberfläche.

	Rechteck (geschlossen)		Rechteck (geschlossen)		Gitter (gelocht)		Rechteck (geschlossen)		Rechteck (geschlossen)		Gitter (gelocht)	
FLOW	Anthrazit	z. B. ARZAGO	Anthrazit	Anthrazit	Silber	z. B. GADA	Silber	Silber	Silber	Silber	Silber	
Masse/cm	60 x 180	Seite 94	120 x 180	60 x 180	60 x 180	Seite 95	120 x 180	60 x 180	120 x 180	60 x 180	60 x 180	
CHF/Stück	219.-		439.-	219.-	219.-		439.-	219.-	439.-	219.-	219.-	
Art.-Nr.	2741		2740	2742	2744		2743	2745				

SYSTEM GLAS

Aus 8 mm starkem Einscheiben-Sicherheitsglas. In Klar (durchsichtig) oder Matt (transparent). GLAS Elemente inkl. Dichtungsprofil aus Gummi für die Montage am SYSTEM Klemmprofil.

SYSTEM GLAS	z. B. GADA	Klar	z. B. GADA	Matt	z. B. GRAZIA	Klar	z. B. GRAZIA
Masse/cm	Seite 95	90 x 180	Seite 95	90 x 180	Seite 92	120 x 180	120 x 180
CHF/Stück		185.-		279.-		239.-	
Art.-Nr.		2301		2336		2300	

Designgitter

Grösse: 60 x 180
Edle Kombinationsgitter aus Edelstahl oder Metall, beschichtet in Anthrazit, für alle Holzzaune. Infos Seite 92.

Gamma	z. B. GRAZIA	Linea	z. B. NEO	Trigon	z. B. ARZAGO	Puls	z. B. GADA
CHF/Stück	Seite 92	399.-	Seite 93	399.-	Seite 94	399.-	Seite 95
Art.-Nr.		2569		2835		2833	

Metallgitter

Stabgitterzäune aus verzinktem und beschichtetem Metall im Farbton Silber, mit doppelten, abwechselnden Querdrähten für zusätzliche Stabilität. Stärke gesamt: 16 mm.

	LIMITED!	LIMITED!	LIMITED!	LIMITED!	LIMITED!
	180 x 95	z. B. NEO	180 x 185	z. B. NEO	180 x 185
CHF/Stück	99.90	Seite 93	159.-	Seite 93	159.-
Art.-Nr.	2844		2843		2843



Abb. oben:
SYSTEM GLAS Klar Elemente
kombiniert mit Zaunserie GADA,
Seite 95.



Abb. links:
GRAZIA Elemente kombiniert mit
Designgitter GAMMA, Seite 92.

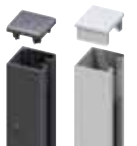

Zur Befestigung der Designgitter
am Holzpfosten, am Metallpfosten
oder am Metalltorpfosten, verwenden
Sie das U-Montageprofil bzw.
das SYSTEM U-Klemmprofil (Infos
Seite 102).



Weitere pflegeleichte
Zaunelemente finden Sie in
unserem Spezialprospekt.
Kostenlos bei Ihrem Fachhändler
oder unter: traumgarten.de



3D-Zaunplaner

Aufbau-Video

Montageanleitung

- ▶ Extrastarker Rahmen
- ▶ Schwungvolle Elemente
- ▶ Rundbögen formstabil verleimt



Achten Sie auf FSC-zertifizierte Produkte.

Die Elemente mit schwingenden Abschlüssen erlauben die Gestaltung von besonders schwungvollen Zaunanlagen mit ausdrucksstarker Optik.

XL

Die Massivzaunserie XL überzeugt besonders durch ihren breiten Rahmen, der im Vergleich zu herkömmlichen Dichtzäunen ca. 60 % stärker und damit stabiler ist. XL ist vielen herkömmlichen Abtrennungen in mehreren Punkten überlegen: durch die stabilen Rahmen, die schwungvollen Designmöglichkeiten - viele Elemente bieten ausserdem ein „eingebautes“ Rankgitter.



Material: Nadelholz (kdi), FSC®
Rahmen (A): extrastark und stabil, 42 x 68 mm
Lamellen (B): 9 x 95 mm, glatt gehobelt, mit Rundkanten, kleinastig, überlappend angeordnet
Gitter (C): Leisten 10 x 30 mm, Maschenweite 100 x 100 mm
Rundbögen (D): in mehreren Schichten formstabil verleimt
Verschraubung: Edelstahl



Masse/cm	89 x 134/89	89 x 179/134	179 x 179 (193)	179 x 179 (165)	119 x 179 (193)	119 x 179	179 x 179	89 x 179	89 x 179/89
CHF/Stück	129.-	149.-	189.-	189.-	165.-	149.-	159.-	149.-	119.-
Art.-Nr.	1199	1198	1175	1177	1176	1197	1196	1616	1736

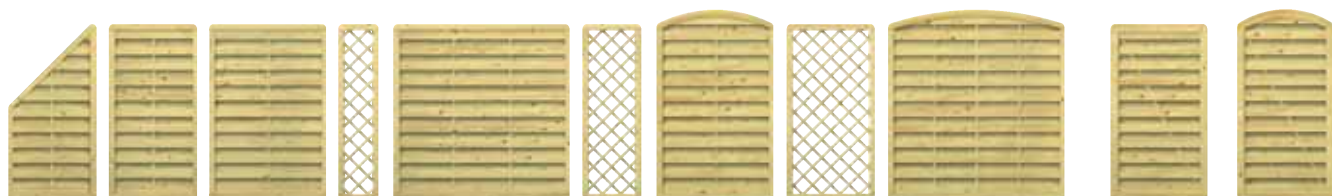

Masse/cm	89 x 179/89	89 x 179	119 x 179	41 x 179	179 x 179	60 x 179	119 x 179 (193)	89 x 179	179 x 179 (193)	Tor* 98 x 179	Tor* 98 x 179 (194)
CHF/Stück	129.-	109.-	129.-	77.-	149.-	89.-	149.-	109.-	159.-	319.-	359.-
Art.-Nr.	1158	1614	1157	1619	1156	1179	1146	1620	1145	1147	1622

*Beschlag Seite 105

Starker Rahmen



Der 68 mm starke XL-Rahmen und die glatt gehobelten, mit Rundkante versehenen Profillamellen, heben XL unter den Premium-Holzstäben besonders hervor. Der Rahmen ist unten mit Wasserablauföchern versehen.

Der Torrahmen ist mit 42 x 88 mm besonders stabil. Die Tore sind mit Tiefenbohrung für die Aufnahme eines Einsteckschlusses vorbereitet (siehe auch Seite 105).



3D-Zaunplaner

Aufbau-Video

Montageanleitung

- ▶ Breite Nadelholz-Rahmen
- ▶ Bambus-Stäbe ca. 20 mm

Der edelstahlverschraubte, breite Rahmen (42 x 68 mm) mit gerundeten Ecken ist druckimprägniert und passt farblich perfekt zu den Bambusstäben.

BAMBU

Asiatische Ruhe und Flair für Garten und Terrasse: Mit BAMBU schaffen Sie eine einzigartige Stimmung und Urlaubsgefühle. BAMBU vereint stabile, europäische Nadelholzrahmen mit optisch ansprechenden asiatischen Bambusstäben.



Kombinieren Sie BAMBU mit Gittern der Serie XL, Seite 98 (identische Rahmen).

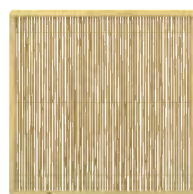

Masse/cm	89 x 179 / 89	60 x 179	89 x 179	179 x 179	89 x 179
CHF/Stück	149.-	89.-	149.-	209.-	109.-
Art.-Nr.	4113	1179	4112	4111	1620

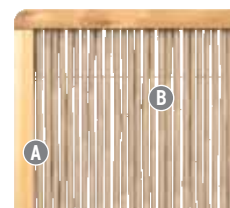

Material:

Bambus, Nadelholz (kdi)

Rahmen (A): 42 x 68 mm

Füllung (B): Bambusstäbe, Ø ca. 20 mm

Verschraubung: Edelstahl



Materialhinweis:

Die Bambusstäbe mit ihren natürlichen Wuchs-Segmenten sind nicht vollständig blickdicht. Sie bieten aber trotzdem ausreichend Sichtschutz. Die ca. 20 mm starken Stäbe sind mit 3 Metallstangen zusätzlich im Rahmen fixiert und bilden eine stabile, optisch ansprechende Einheit.

Pflegehinweis:

UV-Strahlung führt bei Bambus - wie auch bei jedem Holz - zu einem natürlichen Vergrauungsprozess. Nach der Montage und regelmässig danach müssen die Elemente mit einer pigmentierten Holzschutz-Lasur mit fungizidem Wirkstoff Ihrer Wahl gemäss Herstellerangaben behandelt werden. Vorwiegend auf Leinöl basierende, biozidfreie Produkte können Pilzwachstum auf der Oberfläche fördern. Die Abbauprodukte der Pilze hinterlassen hartnäckige schwarze Verfärbungen. Verwenden Sie für die Montage nur Schrauben und Elementhalter aus Edelstahl.

- ▶ **Klassische Zaunserie**
- ▶ **Elemente in drei Höhen**
- ▶ **Lamellen mit Dekorfasen**



Achten Sie auf FSC®-zertifizierte Produkte.

LETTLAND

Mit der Kombiserie LETTLAND & Co. haben Sie eine grosse Auswahl unterschiedlicher Zaungrössen für Ihre Planung. Die Elemente sind in Abmessungen, Übergängen und Lamellenverläufen aufeinander abgestimmt. Die gefasteten, kleinastigen Lamellen aus Fichtenholz unterstreichen die wertige Optik. Die Edelstahlverschraubung und die serienübergreifende Rahmenstärke von 42 x 42 mm bringen die handwerkliche Qualität im Vergleich zu herkömmlichen Elementen zum Ausdruck.

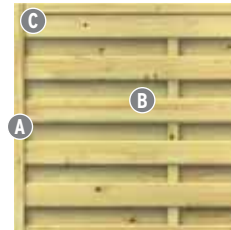

Material: Nadelholz (kdi), FSC®,
Rahmen (A): Kiefer, gehobelt, Zaun 42 x 42 mm, Tor 44 x 88 mm
Lamellen (B): Fichte, 8 x 92 mm, fein gerillt, mit Dekorfasen
Rahmenecken (C): verzapft
Verschraubung: Edelstahl

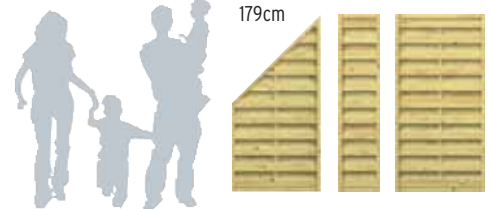

Masse/cm	179 x 149	149 x 149	119 x 149	89 x 149	89 x 149/89	179 x 89	89 x 179/89	41 x 179	89 x 179
CHF/Stück	99.-	89.-	89.-	89.-	89.-	89.-	89.-	54.90	89.-
Art.-Nr.	0056	0068	0066	0181	0160	0052	0156	0163	0041

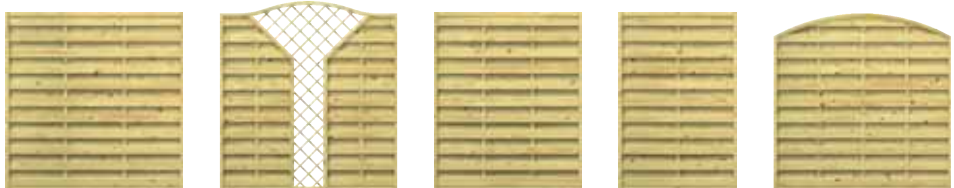

Masse/cm	179 x 179	179 x 179 (190)	149 x 179	119 x 179	179 x 155 (179)
CHF/Stück	99.-	165.-	99.-	89.-	99.-
Art.-Nr.	0057	1096	0069	0067	0060

Solide Tore

Die Tore werden ohne Beschlagsatz (0021) geliefert und sind für die Aufnahme eines Schlosskastens vorbereitet. Sie können DIN links und DIN rechts anschlagend montiert werden. Drehen Sie hierfür ggf. die Falle am Schloss (1018), Seite 105.



Tor 98 x 179	Tor 98 x 155 (179)
269.-	319.-
1029	1028

CLEMATIS Kombinationsgitter

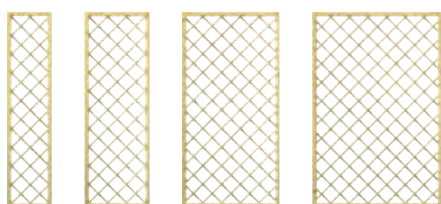

Masse/cm	41 x 178	59 x 178	89 x 178	118 x 178
CHF/Stück	46.90	59.90	77.-	89.-
Art.-Nr.	0550	0551	0552	0553



Hochwertige Drückergarnituren

Als Tordrücker empfehlen wir die Aluminium-Drückergarnituren (4229/1251, Seite 111) in Edelstahlloptik, inkl. zwei Langschilde mit Klinken, Vierkantstift, Schrauben.

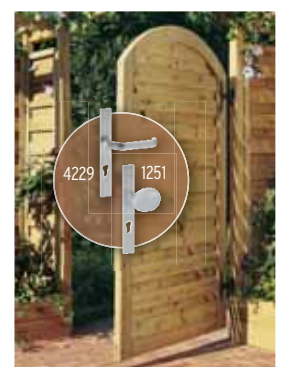



3D-Zaunplaner

Aufbau-Video

Montageanleitung

▶ **Exklusives Hartholz**
▶ **Hochwertige Verarbeitung**



Achten Sie auf FSC®-zertifizierte Produkte.

RAJA

RAJA ist durch den Einsatz des praktisch astfreien, verleimten Hartholzes eine Güteklasse für sich. Es strahlt eine wunderschöne Eleganz aus. Die im klassischen, schlichten Design gehaltenen Zaunelemente sind qualitativ sehr hochwertig gearbeitet und edelstahlverschraubt.

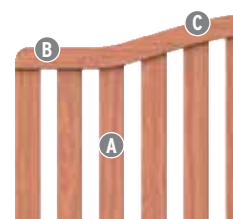

Material: Hartholz**, FSC®

Profile (A): 12 x 88 mm, edelstahlverschraubt

Holme (B): 36 x 78 mm

Rundbögen (C): formstabil verleimt und geölt

Holzschutz: Wasserablauf durch unten offenen Rahmen



Masse/cm	179 x 90	Tor 98 x 90(97)	179 x 90(97)	Doppeltor 297 x 90(110)	9 x 9 x 105
CHF/Stück	185.-	185.-*	209.-	519.-*	72.-
Art.-Nr.	1511	1515	1513	1517	1542

* Tore ohne Beschlag. ** Beim Einsatz von Naturmaterialien können aufgrund der unterschiedlichen Zell- und Farbstrukturen materialbedingte Farbungleichheiten auftreten.

Hochwertige Beschlagsätze für RAJA



Beschlagsatz Tor

Beschlagsatz Doppeltor

Kloben, Bänder, Schliessmechanismus

Kloben, Bänder, Schliessmechanismus und Bodenschieber

129.-

329.-

1190

1191

Pflegehinweis:

UV-Strahlung führt bei jedem Holz zu einem natürlichen Vergrauungsprozess. Mit einem pigmentierten Holzschutz-Öl können Sie diesen Prozess vermeiden und eine natürliche Optik erhalten.

Hartholzpfeiler:

90 x 90 mm, schichtverleimt, glatt gehobelt, Kanten gerundet. Konstruktiver Holzschutz: Schützen Sie die schichtverleimten Hartholzpfeiler zwingend mit Pfeilerkappen aus Edelstahl (1602), siehe Seite 103.

Beschaffung:

Hinweis Hartholz: Bei diesen exklusiven Naturprodukten kann es aufgrund der begrenzten Mengen, durch die nachhaltige Bewirtschaftung, trotz sorgfältiger Planung zu verlängerten Lieferzeiten kommen.

METALLPFOSTEN UND MONTAGEPROFILE



Metallpfosten: Längen 105 und 195 cm zum Aufdübeln mit angeschweisster Bodenplatte (80 x 160 mm) für vier Schrauben.



Spart den Pfostenträger!

Metallpfosten

aus 2 mm starkem Metall, verzinkt und pulverbeschichtet, **inkl. Kunststoffkappen.**



Metallpfosten, 7 x 7			Anthrazit		Metallpfosten, 7 x 7			Silber	
Länge: 105	zum Aufdübeln	1591	83.-		Länge: 105	zum Aufdübeln	1593	83.-	
Länge: 195	zum Aufdübeln	1592	119.-		Länge: 195	zum Aufdübeln	1594	119.-	
Länge: 150	zum Einbetonieren	1586	83.-		Länge: 150	zum Einbetonieren	1585	83.-	
Länge: 240	zum Einbetonieren	1590	119.-		Länge: 240	zum Einbetonieren	1589	119.-	
Länge: 298	zum Einbetonieren	4406	149.-		Länge: 298	zum Einbetonieren	4405	149.-	

Alternativ wählen Sie die soliden serieneigenen Holzpfosten. Mit Pfostenträger zum Aufdübeln (1885) oder zum Einbetonieren (1884) befestigen.



U-Montageprofil

zur Befestigung von Designelementen oder Dekorgittern am Holzpfosten, am Metallpfosten oder am Metalltorpfosten.



U-Montageprofil			Anthrazit		U-Montageprofil			Silber	
Länge: 105		2414	26.90		Länge: 105		2417	26.90	
Länge: 192		2415	43.90		Länge: 192		2418	43.90	
Länge: 238		2416	49.90		Länge: 238		2419	49.90	



U-Klemmprofil

zur Befestigung von SYSTEM GLAS Elementen am Holzpfosten, am Metallpfosten oder am Metalltorpfosten.



SYSTEM U-Klemmprofil			Anthrazit		SYSTEM U-Klemmprofil			Silber	
Länge: 105		2778	72.-		Länge: 105		2779	72.-	
Länge: 192		2777	109.-		Länge: 192		2776	109.-	

HOLZPFOSTEN- UND ZAUNZUBEHÖR



Holzpfosten: ausgewählte Qualität, stärker kesseldruckimprägniert, mit gedomtem Kopf und Rundkanten, Metallpfostenkappen passen auch

Holzpfosten



SELECT Nadelholzpfosten (kdi), 9 x 9			
Länge: 105	1596		22.90
Länge: 195	1597		34.90

Elementhalter

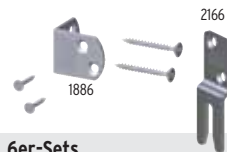

Edelstahl-Elementhalter, 6er-Sets			
für Holzpfosten	1886		26.90
für die verdeckte Verschraubung	2166		26.90

Bedarf: 1 Set pro Zaunfeld bis 180 cm Höhe.



Konstruktiver Holzschutz mit Pfostenkappen und Aufsatzleisten



Metall-Pfostenkappen				
9 x 9	Edelstahl	Pyramide	1602	18.90
9 x 9	Edelstahl	Kugel	1604	31.90
9 x 9	Kupfer	Pyramide	0849	26.90



Holz-Pfostenkappen (kdi)				
9 x 9	Nadelholz	Pyramide	0131	8.90
9 x 9	Nadelholz	Kugel	0842	11.90



Designaufsatz Alu			
4,2 x 180	für Rahmenst. 40-45 mm	1781	43.90
4,8-5,2 x 180	für Rahmenst. 48-52 mm	1861	43.90
5,6-6,0 x 180	für Rahmenst. 56-60 mm	2042	43.90
MS Polymer-Kleber, Kartusche, 310 ml		1398	19.90



Designaufsatz Alu auf den Rahmen stecken und mit MS Polymer-Kleber (1398) befestigen

BODENBEFESTIGUNG



Aufschraubträger (1885)



Aufschraubträger (1885) oder Metallpfosten zum Aufschrauben

Verbundanker-Set (1272)

Montageadapter (2007)



Aufschraubträger (1885) oder Metallpfosten zum Aufschrauben

Verbundanker-Set (1272)

Eck-Montageadapter (0603)

Pfostenträger

Stabile Ausführung aus verzinktem Stahl zur Befestigung von Holzpfosten



inkl. Sechskantschrauben zur Befestigung des Pfostens

Pfostenträger für Pfosten 9 x 9

zum Aufschrauben	1885	26.90
zum Einbetonieren	1884	34.90

Mauer-Montageadapter für Aufschraubträger

Für die Pfostenmontage auf Mauerstücken. Passend für alle TraumGarten Pfostenträger und Metallpfosten zum Aufdübeln: Stahl, feuerverzinkt, Stärke: 10 mm, inkl. vier Schrauben mit U-Scheiben und Kunststoff-Abdeckkappen



Montageadapter

160 x 160 x 160 mm	2007	43.90
--------------------	------	-------

Eck-Montageadapter (für die Eckpfosten-Montage)

180 x 160 mm, Stärke: 10 mm	0603	37.90
-----------------------------	------	-------

TIPP

Verbundanker-Set bestehend aus acht Gewindestangen mit Mutter, U-Scheibe, Abdeckkappe und Montagemörtel.



Verbundanker-Set

für zwei Pfostenträger zum Aufdübeln	1272	52.90
--------------------------------------	------	-------



Zaunanlagen, die nicht über Eck oder an einer Hauswand befestigt und Stürmen ausgesetzt sind, sollten zusätzlich zur serieneigenen Befestigung gegen extreme Windlasten und Sturmböen mit Windankern Plus oder Sturmankern gesichert werden.

Windanker Plus/Sturmanker

Zusatzsicherung, passend für alle TraumGarten Pfosten. Material: Stahl, verzinkt und pulverbeschichtet, inkl. Schlossschrauben und Muttern, Bodenbefestigung bitte separat besorgen (z.B. 1272 Verbundanker Set), für alle Pfosten-Typen geeignet.

Windanker Plus		Anthrazit	Sturmanker		Anthrazit
47 x 30 x 5		2897	117 x 55 x 5		2899
		43.90			59.90
Windanker Plus		Silber	Sturmanker		Silber
47 x 30 x 5		2896	117 x 55 x 5		2898
		43.90			59.90



Zusatzsicherung für Holzpfosten

Der KYRILL Sturmanker sichert Zäune und Tore zusätzlich gegen starken Winddruck und andere mechanische Belastungen. Höhe: 65 cm, Tiefe: 25 cm

KYRILL Sturmanker			
verzinktes Stahl-Rundrohr	1725	34.90	

METALLTORPFOSTEN UND TORZUBEHÖR



Drückergarnituren

Aluminium beschichtet, Edelstahloptik, inkl. 2 Langsilde mit Klinken (4229) bzw. Klinke/Knauf (1251), Vierkantstift und Schrauben



Drückergarnituren aus Aluminium			
Klinke/Klinke	DIN rechts/links	4229	119.-
Wechsel-Drückergarnituren aus Aluminium			
Klinke/Knauf	DIN rechts/links	1251	119.-

Metalltorpfosten

Aus 3 mm starkem Metall, verzinkt und pulverbeschichtet, mit angeschweisster Toraufhängung, inkl. Kappen. Längen 105 und 195 cm zum Aufdübeln mit angeschweisster Bodenplatte für vier Schrauben, Länge 255 cm zum Einbetonieren. Zusätzlich sind der Beschlagsatz Artikel 1893 und der Schraubensatz Artikel 1497 notwendig.

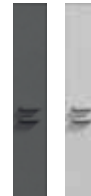

Metalltorpfosten, 8 x 8, 2er-Sets		Anthrazit	
Länge: 105	zum Aufschrauben	0605	389.-
Länge: 195	zum Aufschrauben	0604	519.-
Länge: 255	zum Einbetonieren	2059	469.-
Metalltorpfosten, 8 x 8, 2er-Sets		Silber	
Länge: 105	zum Aufschrauben	0607	389.-
Länge: 195	zum Aufschrauben	0606	519.-
Länge: 255	zum Einbetonieren	2099	469.-

Beschlagsatz

für die Montage von Toren aus Holz am Metalltorpfosten, Metall verzinkt, inkl. Kloben und Bändern.

Befestigung mit Schraubensatz, 8 x 40 mm (Art. 1497)



Beschlagsatz			
für Holztor am Metalltorpfosten	1893	46.90	
Schraubensatz			
für Beschlagsatz 1893	1497	2.90	



Beschlagsatz

für die Montage von Toren am Holzpfosten, bestehend aus Kloben, verstellbaren Bändern und Schrauben

Beschlagsatz			
für Tore mit Tiefenbohrung	0021	89.-	

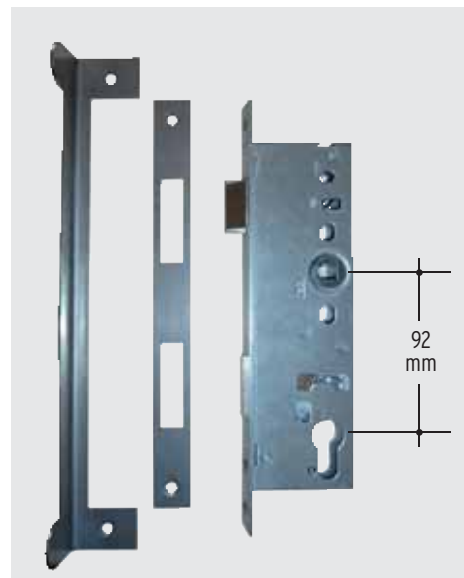

Einsteckschloss

bestehend aus Schloss mit drehbarer Falle, Schliessblech, Anschlagwinkel und Edelstahlschrauben

Einsteckschloss			
DIN rechts/links	1018	89.-	



Profil-Doppelzylinder

Metall, inkl. drei Schlüssel

Profil-Doppelzylinder			
60 mm, 30/30 mm	2550	28.90	

BINTO: ATTRAKTIVES MÜLLBOXSYSTEM FÜR JEDEN GELDBEUTEL

Schöner und variabler lassen sich Mülltonnen nicht verstecken: Wählen Sie eine unserer **BINTO** Beispiele mit einer Verkleidung aus farbigem HPL, elegantem Edelstahl, robustem Hartholz und günstigem Nadelholz oder planen Sie Ihre Wunschbox manuell mit den BINTO Systemelementen, Seite 107.

Das Tolle: BINTO können Sie auch ganz leicht im Internet planen:

www.traumgarten.de/planer



- ▶ Für Tonnen bis 240 Liter
- ▶ Individuell erweiterbar
- ▶ Leichte Online-Planung
- ▶ Individuelles Design möglich

BINTO Beispiele

HPL-Beispiele

Alle HPL Beispiele in zwei Farben erhältlich:

- Schiefer
- Grau

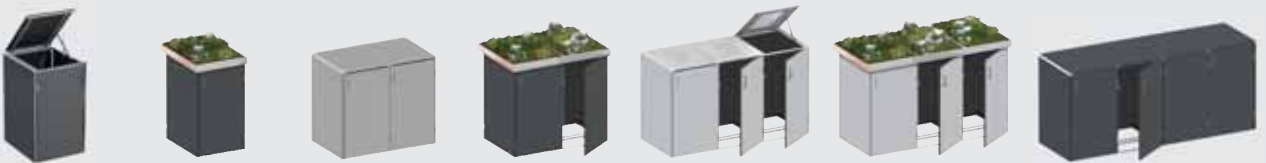

Material Info: HPL = Hochdruckschichtstoffplatte. Sie sind sehr stabil und wetterbeständig. Die Oberflächen sind mit einer widerstandsfähigen Melaminharz-Deckschicht versehen. Verunreinigungen lassen sich mit fast allen Reinigungsmitteln entfernen.

B x T x H	73 x 87, H: 125	75 x 90, H: 129	139 x 87, H: 125	150 x 90, H: 129	206 x 87, H: 125	216 x 90, H: 129	272 x 87, H: 125
Schiefer	5170 1.129.-	5150 1.129.-	5171 1.879.-	5151 1.879.-	5156 2.799.-	5152 2.649.-	5173 3.449.-
Grau	5166 1.129.-	5142 1.129.-	5167 1.879.-	5143 1.879.-	5148 2.799.-	5144 2.649.-	5169 3.449.-

Edelstahl-Beispiele

Edelstahl-Verkleidung, Stärke: 1 mm, Türen und Deckel mit Loch-Design versehen



B x T x H	73 x 87, H: 125	75 x 90, H: 129	139 x 87, H: 125	150 x 90, H: 129	206 x 87, H: 125	216 x 90, H: 129	272 x 87, H: 125
	5137 1.529.-	5116 1.449.-	5138 2.549.-	5117 2.349.-	5139 3.549.-	5118 3.299.-	5140 4.549.-

Hartholz-Beispiele*

Schön, hart und zeitlos: Die Verkleidung aus FSC®-zertifiziertem Hartholz.



B x T x H	73 x 87, H: 125	75 x 90, H: 129	139 x 87, H: 125	150 x 90, H: 129	206 x 87, H: 125	216 x 90, H: 129	272 x 87, H: 125
	5110 849.-	5111 849.-	5112 1.449.-	5113 1.449.-	5114 1.999.-	5115 2.049.-	5122 2.649.-

Nadelholz-Beispiele

Die günstigen BINTO-Varianten: Verkleidung aus FSC®-zertifiziertem Nadelholz, kdi.



B x T x H	73 x 87, H: 125	75 x 90, H: 129	139 x 87, H: 125	150 x 90, H: 129	206 x 87, H: 125	216 x 90, H: 129	272 x 87, H: 125
	5104 599.-	5105 679.-	5106 999.-	5107 1.199.-	5108 1.449.-	5109 1.679.-	5123 1.829.-

Alle Maße Außenmaße in cm (inkl. Klappdeckel bzw. Pflanzschale).

* Bei diesem exklusiven Naturprodukt kann es aufgrund der begrenzten Mengen trotz sorgfältiger Planung zu verlängerten Lieferzeiten kommen.



BINTO-Planer

Aufbau-Video

Montageanleitung



Ausstattungs-Details:

- Klappdeckel mit Teleskopaufsteller und Zugkette
- Verstellbarer Kippstopper
- Rollenführung am Boden
- Edelstahltüren von innen verstärkt



Bitte beachten Sie die Hinweise in der Montageanleitung: www.traumgarten.de

Manuelle Planung mit Systemelementen

Starten Sie die manuelle Planung mit der BINTO Basis: Dem **Grundgestell (A)** für eine Müllbox und dem **Erweiterungsgestell (B)** für jede weitere Box.

für eine Tonne



A. Grundgestell

69 x 80, Höhe: 119

Art.-Nr. 1768 **279.-**

für Erweiterungen



B. Erweiterungsgestell

66 x 80, Höhe: 119

Art.-Nr. 1769 **209.-**

Grund- und Erweiterungsgestell

Material: verzinkter Stahl, Ausstattung: Scharniere, Bügelgriff, Kippstopper, Arretierung, magnetischer Verschluss

Zu den Gestellen wählen Sie eine Grund- bzw. Erweiterungsverkleidung (1./2.) aus pflegeleichtem HPL, Edelstahl, dunklem Hartholz oder klassischem Nadelholz. Dazu noch - je nach Füllmethode - den Klappdeckel (3) oder die Edelstahl-Pflanzschale (4). Zu den Schalen beachten Sie:

Pflanzschale links/rechts/solo (1791)

für einzelne Müllboxen, für 2er-Kombinationen und für Mehrfachkombinationen als äussere Schale.

Pflanzschale mittig (1792)

für innenliegende Schalen (ab 3-fach Kombinationen).



4er-Box mit Pflanzschalen Edelstahl



B x T x H 282 x 90, H: 129
 schiefer 5153 **3.449.-**
 grau 5145 **3.449.-**



HPL-Systemelemente

HPL (Hochdruckschichtstoffplatten mit Melaminharz-Deckschicht), Stärke: 6 mm, beidseitig farbig

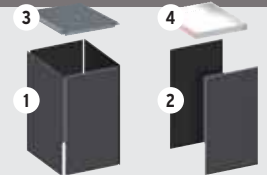

HPL-Verkleidung in 2 Farben:

	Schiefer	Grau
1. Grundverkleidung	2388 599.-	2378 599.-
2. Erweiterungsverkleidung	2389 339.-	2379 339.-
3. HPL-Klappdeckel	2387 219.-	2377 219.-
4. Pflanzschale li./re./solo	1791 229.-	
Pflanzschale mittig	1792 229.-	



282 x 90, H: 129
5119 **4.299.-**



Edelstahl-Systemelemente

Edelstahl, Stärke: 1 mm; Türen innenseitig verstärkt, Türen und Deckel mit Loch-Design versehen

1. Grundverkleidung	4170	849.-
2. Erweiterungsverkleidung	4171	469.-
3. Edelstahl-Klappdeckel	1534	299.-
4. Pflanzschale li./re./solo	1791	229.-
Pflanzschale mittig	1792	229.-



282 x 90, H: 129
5121 **3.349.-**



Hartholz-Systemelemente*

FSC®-zertifiziertes Hartholz, Wandstärke: 18 mm, Oberfläche glatt gehobelt, Kopfkanten gerundet

1. Grundverkleidung	1412	419.-
2. Erweiterungsverkleidung	1413	209.-
3. Deckel für Hartholzverkl.	1414	249.-
4. Pflanzschale li./re./solo	1791	229.-
Pflanzschale mittig	1792	229.-

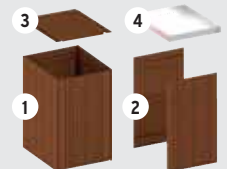

282 x 90, H: 129
5120 **2.199.-**



Nadelholz-Systemelemente

FSC®-zertifiziertes Nadelholz, kdi, Wandstärke: 19 mm, Oberfläche glatt gehobelt, Kopfkanten gefast

1. Grundverkleidung	1770	229.-
2. Erweiterungsverkleidung	1771	109.-
3. Nadelholz-Klappdeckel	1772	149.-
4. Pflanzschale li./re./solo	1791	229.-
Pflanzschale mittig	1792	229.-

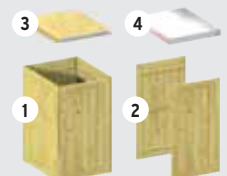



▶ **Pflanzkästen zum Kombinieren**
 ▶ **Praktischer Kunststoff-Einsatz**



Blühende Garteninseln

Das Pflanzkasten-Kombinier-System: Wählen Sie aus unserem umfangreichen Sortiment, freistehend oder in Kombination. Mit ein wenig Fantasie gestalten Sie blühende Inseln auf der Terrasse, im Garten, aber auch vor dem Haus oder auf dem Balkon.









Achten Sie auf FSC®-zertifizierte Produkte.

Mit Pflanzkästen Ruhezeiten gestalten. Lassen Sie sich inspirieren.



						
	1. CARINA 6-Eck-Pflanzkasten	2. ANNA 6-Eck-Pflanzkasten	3. ANNA 6-Eck-Pflanzkasten	4. Wandpflanzkasten	5. CORA 4-Eck-Pflanzkasten	6. CORA 4-Eck-Pflanzkasten
Kiefer (kdi):	Ø 60, Höhe: 29	Ø 75, Höhe: 31	Ø 100, Höhe: 38	95 x 43, Höhe: 38	60 x 40, Höhe: 31	60 x 60, Höhe: 38
Art.-Nr./CHF	0439 62.90	0150 99.-	0423 199.-	0318 119.-	0820 62.90	0822 89.-
Einsatz						
Art.-Nr./CHF	0375 29.90	0374 31.90	0330 48.90	0331 34.90	0824 31.90	0826 38.90

						
	9. CORA 4-Eck-Pflanzkasten	10. CORA 4-Eck-Pflanzkasten	7. CORA Bogengitter 60*	8. CORA Rechteckgitter 60*	11. CORA Bogengitter 120*	12. CORA Rechteckgitter 120*
Kiefer (kdi):	120 x 40, Höhe: 31	120 x 60, Höhe: 38	68 x 102 (115)	68 x 102	128 x 102 (120)	128 x 102
Art.-Nr./CHF	0821 99.-	0823 149.-	1079 52.90	1099 43.90	1044 72.-	1098 59.90
Einsatz						
Art.-Nr./CHF	0825 37.90	0827 43.90				

Wandstärke aller Pflanzkästen = 45mm, ausser ANNA (Art. 423) = 70mm. CORA Gitter: Rahmen: 42x42mm; Maschenweite: 100x100mm; Gitterleisten: 13x20mm. Massangaben in Klammern (...) = Mittelhöhen der Elemente. * Zur Befestigung (hinten oder Mitte) vier Edelstahlschrauben 4x70mm separat besorgen.



Moderne Materialien für den Garten und für die Terrasse



Materialkunde

Wählen Sie aus einem einzigartigen Sortiment.

Alle Materialien sind wetterbeständig und pflegeleicht - aber nicht pflegefrei!

Bitte beachten Sie unsere speziellen Materialinformationen.



Generelle Informationen:

Farbunterschiede innerhalb von montierten Anlagen mit pflegeleichten Produkten (WPC, Glas, Keramik, Kunststoff, etc.) entstehen durch unterschiedliche Bewitterung, aber auch bei der Montage von unterschiedlichen Produktionschargen an gleichen Montageorten.

Farbabweichungen innerhalb eines Grundfarbtone (beim üblichen frontalen Betrachtungsabstand von circa zwei Meter und bei Tageslicht) sind zulässig und produktionsbedingt unvermeidbar, insbesondere bei Kombinationen, bestehend aus Zaunanlagen mit Massanfertigungen/Sonderproduktionen und Toren, die aus anderen Produktionschargen

stammen.

Gleiches gilt bei späteren Ergänzungen an vorhandenen Zaunanlagen oder bei der Montage von Einzelprofilen mit Zaunsets. Hier werden diese Unterschiede deutlich sichtbar. Diese Farbtonunterschiede stellen keinen Beanstandungsgrund dar!

METALL

ALUMINIUM

Aluminium ist ein Leichtmetall und verfügt im Verhältnis zu seinem geringen Gewicht über eine sehr hohe Festigkeit. Unsere Produkte aus Aluminium werden für zusätzlichen Oberflächenschutz und für die Farbgebung pulverbeschichtet oder lackiert. Die glatte Oberfläche ist pflegeleicht, da keine weiteren Anstriche notwendig sind und das Material einfach abgewaschen werden kann. Durch unterschiedliche Intensitäten der UV-Strahlung kann sich der Farbton ungleichmäßig aufhellen bzw. verändern. Dieser schleichende Prozess erstreckt sich über den gesamten Zeitraum der Nutzungszeit der Anlage. Die Zaunserien SYSTEM RHOMBUS, SYSTEM ALU PLUS und SYSTEM ALU XL sind im Innern der Einzelprofile ausgeschäumt. Hierdurch wird eine hohe Stabilität erreicht. Das typische Hohlklingen durch z. B. den seitlichen Anprall von Regen wird deutlich reduziert.

Lagerung, Transport

Nicht montierte Elemente können sich bei falscher bzw. nicht sachgerechter Lagerung verformen. Vermeiden Sie eine Punktbelastung, speziell bei

Profilen und Leisten. Achten Sie darauf, dass die verpackte Ware nicht in der direkten Sonne gelagert wird! Geöffnete und noch nicht verarbeitete Ware muss gegen direkte Sonneneinstrahlung geschützt werden, um ein zu starkes Aufheizen der Aluminiumprofile zu vermeiden. Die Einzelprofile der Zaunserien SYSTEM ALU PLUS und SYSTEM ALU XL sind zum Schutz auf den Oberflächen mit einer Schutzfolie versehen, die direkt vor oder spätestens nach der Montage entfernt werden muss. Mögliche Klebstoffreste entfernen Sie mit handelsüblichen Klebstoff-Entfernern, niemals „Nitro-Verdünnung“ verwenden.

SQUADRA: Lagern Sie die Zaunfelder immer senkrecht stehend, nicht schräg oder flach liegend. Achten Sie bitte darauf, dass die Profile der SQUADRA Elemente nicht punktuell belastet werden, da sich die Aluminiumprofile sonst verziehen.

Bearbeitung

Zaunelemente aus Aluminium können Sie entweder mit einer Kappsäge und einem speziellen, feingezahn-

ten Blatt für Metall oder mit einer Eisensäge zuschneiden. Elemente aus Aluminium nie mit einem Winkelschleifer schneiden! Das Material kann verbrennen und die Lackierung platzt ab. Die Schnittflächen mit handelsüblichem Klarlack versiegeln oder mit unseren Reparatur-Farben behandeln.

Pflege

Die Aluminiumelemente lassen sich prinzipiell mit einer Lösung aus warmem Wasser und Spülmittel reinigen. Wichtig: Keine lösemittel- oder kreidehaltigen Reiniger verwenden, da diese mitunter die Lackschicht der Aluminiumprofile anlösen können und es somit zu Verfärbungen kommen kann.

Fleckenbildungen auf der Oberfläche können z. B. durch Kondensieren von Wasser oder durch Schmutz- und Staubanhaftungen verursacht werden. Hierbei trocknet der sogenannte feuchte Biofilm auf den Zaunoberflächen ab und hinterlässt fleckenartige Rückstände. Diese Verunreinigungen beseitigen Sie am besten mit Haushaltsreinigern auf Essigbasis.

EDELSTAHL

Der V2A-Edelstahl bietet aufgrund seiner besonderen Legierung einen ausreichenden Schutz gegen Korrosion durch normale Umwelteinflüsse. Wird Edelstahl jedoch mit Rost oder rostenden Materialien in Verbindung gebracht, kann sich der Rost übertragen und der Edelstahl beginnt zu korrodieren, selbst ein Durchrosten ist möglich. Daher muss Edelstahl vor Rost geschützt werden. Rostpartikel können auch durch Wind übertragen werden, erkennbar an kleinen braunen Flecken an der Edelstahloberfläche (Flugrost). Diese Flecken sollten sofort entfernt werden, um ein Ausbreiten zu vermeiden. Spezielle Reinigungs- und Pflegemittel für Edelstahl erhalten Sie im Handel. Allgemein gilt, dass die Korrosionsbeständigkeit und die Vermeidung von Anhaftungen in der Regel umso besser sind, je glatter die Edelstahloberfläche ist.

Visuell wahrnehmbare Unterschiede in der Oberflächenstruktur durch unterschiedliche Anordnung in Zaunanlagen oder durch unterschiedliche Produktionschargen bei unterschiedlichen Bauteilen sind unvermeidbare technologische Schwankungen im Herstellungsprozess und stellen keinen Beanstandungsgrund dar!

Lagerung, Transport, Bearbeitung

Lagern Sie Edelstahlelemente stets separat. Werkzeuge u. a. Hilfsmittel, mit denen bereits rostender Stahl bearbeitet wurde, darf nicht verwendet werden! Metallspäne, die durch die Montage entstehen, müssen sofort entfernt werden. Achten Sie insbesondere beim Kürzen auf leistungsfähiges und geeignetes Werkzeug in Verbindung mit Sägeblättern aus HSS-Stahl und möglichst feiner Zahnung. Darüber hinaus entsteht aufgrund der enormen Härte von Stahl mehr Hitze während des Schneidprozesses.

Daher sollten Sie die Verwendung eines Kühlmittels in dem Trennprozess berücksichtigen, um ein „Blau-Anlaufen“ der Schnittstellen zu vermeiden.

Pflege

Nach der Montage der Bauteile aus Edelstahl ist eine Grundreinigung durchzuführen, damit der mögliche Bauschmutz gründlich entfernt wird. Auch die Entfernung der Schutzfolien gehört zur Grundreinigung. Manche dieser Schutzfolien sind gegen Licht- und UV-Einstrahlung nicht dauerhaft beständig und lassen sich nach einiger Zeit nur noch mühsam abziehen. Daher müssen diese Schutzfolien entfernt werden, sobald sie nicht mehr für den Schutz auf der Baustelle benötigt werden. Dabei ist stets von oben nach unten vorzugehen. Auch alle Reste des Klebstoffes durch die Anhaftung der Folie auf den Oberflächen der Edelstahl-Bauteile sind sorgfältig zu entfernen, da sie zu Korrosion führen können.

Materialinformationen und Pflegetipps

METALL

CORTEN-STAHL (walzblank)

Corten-Stahl (auch COR-TEN) ist die Bezeichnung für einen speziell gefertigten, wetterfesten Baustahl. Aufgrund der überdurchschnittlichen langen Lebensdauer, Pflegefreundlichkeit und vollständigen Recycelbarkeit kann das Material als ökologischer Baustoff klassifiziert werden. Wurde dieser Baustoff zunächst für den Objektbau, Fassaden etc. entwickelt, erfreut er sich in den letzten Jahren, nicht zuletzt aufgrund des warmen und erdigen Erscheinungsbildes, einer zunehmenden Beliebtheit als Material für Skulpturen und gestalterisches Element in Garten- und Landschaftsbau.

Auf der ursprünglich walzblanken Stahloberfläche bildet sich abhängig von Intensität und Dauer der Bewitterung die gewünschte Patina. Dieser witterungsbeständige, sich stetig erneuernde Edelrost konserviert die Oberfläche und schützt das Material vor Zersetzung.

Die im Auslieferungszustand oberflächliche Walzhaut kann dunkle Flecken ausbilden und schuppt zunächst ab. Erst darunter bildet sich die gewollte, eigentliche Rostschicht aus Eisenoxid. Entscheidend für diesen Prozess ist der Wechsel zwischen feuchter und trockener Bewitterung. Geschützte Bereiche oder wetterabgewandte Stellen verändern sich anders oder werden von der Ausbildung der Patina ganz ausgeschlossen. Vorder- und Rückseiten von BOARD-Zaunelementen oxidieren unabhängig voneinander und bilden evtl. unterschiedliche Farbspiele aus. Ein Einsatz in maritimer Umgebung mit salzhaltiger

Luft kann diese Farbgebung hemmen und wird daher nur bedingt empfohlen.

Um eine einheitliche Färbung zu erreichen, müssen Verunreinigungen wie Öle, Fette, Kleberreste etc. entfernt werden. Die Ausbildung der optisch sehr ansprechenden Oberfläche ist erst nach 1,5-3 Jahren abgeschlossen. Der Fachhandel bietet Versiegelungsprodukte an, die einen erreichten Zustand mit unterschiedlichen Glanzgraden konservieren können.

Lagerung, Transport, Bearbeitung

Im Auslieferungszustand sind die Corten-Stahlplatten mit einer Ölschicht überzogen. Diese sollte vor der Montage mit entfettenden Reinigungsmitteln restlos entfernt werden. Achten Sie bitte bei Lagerung und Transport darauf, die Umgebung entsprechend zu schützen.

Nicht montierte Zaunelemente können sich bei falscher bzw. nicht sachgerechter Lagerung verformen. Vermeiden Sie eine Punktbelastung.

SYSTEM BOARD und SYSTEM BOARD XL Elemente aus Corten-Stahl haben eine Materialstärke von 1,5 mm und sind an allen Kanten gebördelt (180° umgebogen). Dadurch ergibt sich eine Materialstärke an den Kanten von 6 mm. Die Elemente können nicht nachträglich geschnitten bzw. gekürzt werden.

Bitte berücksichtigen Sie bei Ihrer Planung, dass sich aus Sperrschicht und Patina immer wieder Rostpartikel lösen und auf anderen Oberflächen von



Naturstein, Beton, Fliesen etc. zum Teil sehr hartnäckige Verfärbungen hinterlassen können. Vermeiden Sie den direkten Kontakt der Umgebung mit dem Ablaufwasser der Zaunelemente durch Abdecken oder baulichen Objektschutz, da die wiederkehrende, notwendige, oberflächenspezifische Reinigung sehr aufwendig ist und vielfach nicht erfolgsversprechend sein wird. Diese Verfärbungen werden nicht als Beanstandungsgrund anerkannt.

Pflege

Für Corten-Stahl Elemente ist aufgrund der gewünschten Korrosion grundsätzlich keine Pflege notwendig. Beachten Sie bitte diese Hinweise: Vogelkot kann die Schutzkorrosion hemmen und sollte entfernt werden. Der Kontakt mit unedlen Metallen ist zu vermeiden.

METALL (verzinkt und pulverbeschichtet)

In unserem Sortiment befinden sich Pfosten aus beschichtetem Metall, die keine Pflegeanstriche benötigen. Optimaler Korrosionsschutz kombiniert mit eleganter Oberfläche und angenehmer Haptik.

Die Metallpfosten sind verzinkt und pulverbeschichtet, Übersichtungen sowie leichte Farbunterschiede mindern nicht die hohe Gebrauchsfähigkeit der Produkte und stellen somit keinen Grund für eine Beanstandung dar.

Bearbeitung

Zaunelemente aus Metall können Sie entweder mit einer Kappsäge und einem speziellen, feingezahnten Blatt für Metall oder mit einer Eisensäge zuschneiden. Achten Sie insbesondere beim Kürzen auf leistungsfähiges und geeignetes Werkzeug. Die Kanten müssen nach dem Schnitt gegen Korrosion geschützt werden und im Idealfall mit dem TraumGarten-Spray im passenden Farbton nachbehandelt werden. Zuschnitte von Edelstahl, siehe separater Hinweis.



KERAMIK

Keramik-Zaunelemente sind aufgrund des speziellen Produktionsverfahrens ideal für den Einsatz im Aussenbereich geeignet und weisen eine hygienische Oberfläche ohne Porosität auf. Die Elemente sind zudem hitze-, frost- und nässebeständig, UV- und farbbeständig, pilz- und schimmelresistent, äusserst bruchfest und dimensionsstabil. Unempfindlich gegen Putz- und Reinigungsmittel, resistent gegen Chemikalien und Lösemittel, sehr hart und kratzfest.

Zur Herstellung unserer Keramik-Zaunelemente werden die natürlichen Hauptbestandteile wie Quarz, Feldspat, Tonerde und Mineraloxyde unter hohem

Druck zu einer Keramik-Platte geformt und anschliessend bei Temperaturen von über 1.200° Celsius gebrannt. Dadurch erhält die Platte ihre widerstandsfähige und anmutende keramische Oberfläche, gleichzeitig variieren die Platten in Ihrer Farbgebung nur leicht.

Verunreinigungen lassen sich mit milden Reinigungsmitteln und warmen Wasser beseitigen. Starke Verschmutzungen entfernen Sie mit einer Wurzelbürste. Dabei immer in Faserverlauf (sofern vorhanden) der Elemente arbeiten, anschliessend gründlich mit reichlich klarem Wasser nachspülen.



Oberfläche hygienisch und ohne Porosität

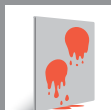

fleckenbeständig und leicht zu reinigen



resistent gegen Pilz- und Schimmelbefall

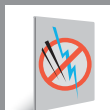

sehr hart und kratzfest



resistent gegen Chemikalien und Lösemittel



unempfindlich gegen Putz- und Reinigungsmittel



UV-Strahlen unempfindlich und farbstabil



hitze-, frost- und nässebeständig

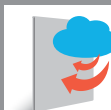

formstabil, massbeständig und biegefest



hergestellt aus natürlichen Rohstoffen



FENSTER-KUNSTSTOFF

Unsere LONGLIFE-Produkte aus hochwertigem Fensterkunststoff bieten die Qualität, die mit dem Begriff „Made in Germany“ verbunden wird! Über 60 Jahre herstellereigene Erfahrung stecken in den erprobten und verbesserten Werkstoffzusammensetzungen.

Elemente aus Fensterkunststoff sind pflegeleicht, da sie nicht gestrichen werden müssen und einfach abwaschbar sind. Sie überzeugen darüber hinaus durch ihre lange Lebensdauer und ihre hohe Wertbeständigkeit.

Die gelieferten und verpackten Zaunserien trocken und vor der Sonne geschützt lagern! Bei schräger Lagerung und/oder direkter Sonneneinstrahlung können sich die Elemente verformen.



Polareiche

Fensterkunststoff mit Folienkaschierung. Der Kunststoff wird mit einer stabilen Folie beschichtet, die unter Druck aufgebracht wird. Dieses Verfahren ist aus dem modernen Fensterbau bekannt und wurde für die Fertigung unserer LONGLIFE Serie RIVA in Polareiche und Nussbaum übernommen. Wir gewähren 10 Jahre Farbgarantie nach ISO 105-A02, Farbveränderungen gemäss Graumassstab mit Farbveränderungen grösser 2.

Nussbaum



Weiss

Hochwertiger, weisser Fensterkunststoff. Wir gewähren 10 Jahre Farbgarantie nach ISO 105-A02, Farbveränderungen gemäss Graumassstab mit Farbveränderungen grösser 2.

TEXTILEN

Das Web-Material aus Textilien ist witterungs- und frostbeständig. Die Farbe des Geflechts ist sehr hochwertig, wird aber durch aggressive UV-Strahlung trotzdem im Laufe der Zeit etwas blasser. Dies ist ein schleichender und natürlicher Prozess, der für alle Materialien auf der Terrasse und im Garten gilt. Für das Textilien-Geflecht ist die Veränderung so langsam und gering, dass sie nicht stark auffällt.

Durch die Webstruktur und Farbverläufe im Material ergeben sich immer einzigartige Zaunfelder. Es gibt

keine vollkommene Symmetrie in den Oberflächen, was zu einem natürlichen Erscheinungsbild einer WEAVE LÜX Zaunanlage führt.

Pflege

Das Textilien-Geflecht kann leicht mit Wasser und einem Schwamm oder bei stärkeren Verschmutzungen auch mit einer weichen Bürste gereinigt werden. Keine scharfen oder anlösenden Reinigungsmittel verwenden. In der Regel reicht normales Haushaltsspülmittel.



WEAVE LÜX mit einer Bespannung aus Textilien

POLYRATTAN

Polyrattan ist ein Geflecht aus Polyethylen. Das Web-Material ist witterungs- und frostbeständig. Die Farbe des Geflechts ist sehr hochwertig, wird aber durch aggressive UV-Strahlung trotzdem im Laufe der Zeit etwas blasser. Dies ist ein schleichender und natürlicher Prozess, der für alle Materialien auf der Terrasse und im Garten gilt. Für das Polyrattan-Geflecht ist die Veränderung so langsam und gering, dass sie nicht stark auffällt.

Bei jedem Zaunelement handelt es sich um ein Einzelstück. Die Oberflächen der WEAVE Elemente werden von Hand geflochten und die einzelnen Polyrattan-Streifen haben einen unterschiedlichen Texturverlauf. Aus diesem Grund gibt es keine vollkommene Symmetrie in den Oberflächen. Das ergibt

für eine WEAVE Zaunanlage ein natürliches, ggf. sehr lebendiges Erscheinungsbild.

Pflege

Das Polyrattan-Geflecht kann leicht mit Wasser und einem Schwamm oder bei stärkeren Verschmutzungen auch mit einer weichen Bürste gereinigt werden. Keine scharfen oder anlösenden Reinigungsmittel verwenden. In der Regel reicht normales Haushaltsspülmittel.

Beschädigungen des PE-Geflechts können Sie mit einem handelsüblichen Kontaktkleber, z. B. Kraftkleber, reparieren. Tragen Sie dazu den Kleber wie vom Hersteller angegeben auf. Tipp: Fixieren Sie die beschädigten Stellen für die Aushärtezeit mit Klebestreifen oder Klemmen.



WEAVE aus Polyrattan-Geflecht

VERBUNDWERKSTOFFE

WPC - Wood Plastic Composite

WPC ist ein Gemisch aus Naturfasern, farbigem Kunststoff und Additiven. Die Fasern sind Naturprodukte und variieren dadurch in ihrer Farbgebung. Die sonst sehr gleichmässige Farbe des Komposits wirkt somit lebendiger als Kunststoffprodukte.

Im letzten Arbeitsgang der Produktion werden die WPC-Profile strukturiert, gebürstet und geschliffen, um eine matte, natürliche Optik zu erzielen. Beim Lagern, Auspacken und Zwischenlagern während der Montage werden die Profile unterschiedlich mechanisch belastet. Diese unterschiedliche Belastung verändert auch jede geschliffene Oberfläche anders und somit deren Lichtreflektion. Hierzu zählen auch kleine Druckstellen, die dann glänzend wie Flecken oder Kratzer aussehen, aber durch Anschleifen wieder verschwinden.

Wie beim Holz existieren Unterschiede in der Oberfläche von einem Profil zum nächsten, dies wird während der ersten Nutzungszeit durch UV-Strahlung und Bewitterung verstärkt. Im Laufe der Zeit verändern sich die Naturfasern ungleichmässig und unkontrollierbar und somit auch der Gesamtfarbtone der einzelnen Produkte, wobei die Farbpigmente weiterhin den Grundfarbtone erzeugen. Dieser Prozess ist anfangs stärker, verlangsamt sich aber im Laufe der Nutzungszeit. Abhängig von der Bewitterungsintensität (UV-Strahlung/Niederschlag) wird der hellere Endfarbtone nach etwa 1 - 2 Jahreszyklen erreicht.



WPC

Die Oberfläche des klassischen WPCs ist frei von Maserung und wird in einem Produktionsprozess geschliffen. Sie wirkt im Gegensatz zu den Oberflächen von BICOLOR und PLATINUM ruhiger im Farbtone und in der Anmutung.

Farbunterschiede durch unterschiedliche Bewitterung und Produktionschargen werden bei späteren Ergänzungen an vorhandenen Anlagen, dem nachträglichen Verbau von Einzelprofilen oder der Montage von unterschiedlichen Produkten aus den o. g. Gründen vorkommen. Durch den Materialmix von Naturmaterialien sowie Kunststoffen sind feuchtebedingte Veränderungen, aber auch thermische Anpassungen an die Temperaturen möglich. WPC kann sich bei Sonneneinstrahlung stärker aufheizen als z.B. Holz oder Stein. Bei Flächen, die einer längeren Sonneneinstrahlung ausgesetzt sind oder an windgeschützten Standorten, kann die Nutzung mit direktem Hautkontakt zeitweise eingeschränkt sein.

Dichter Bewuchs von Pflanzen oder von anderen zu dicht stehenden Materialien vor und / oder an den Zäunen sorgt für eine teilweise dauerhafte Befeuchtung der Zaunelemente und damit einhergehend zu einer dauerhaften Schädigung der Elemente. Hineinwachsende Pflanzen und eine Vernachlässigung von Abständen und Konstruktionshöhen führen zu einer Verkürzung der Nutzungsdauer der montierten Anlagen. Dies gilt auch für Terrassenanlagen.



WPC BICOLOR

Hier werden dem klassischen WPC in einem speziellen technischen Verfahren weitere Farbpigmente beigemischt. Die so entstehende Struktur und Pigmentierung lässt das Material mit ihren Farbnuancen natürlich wirken. **Jedes Profil ist dadurch in der Oberfläche unterschiedlich.** Abweichungen zwischen einzelnen Artikeln oder Fertigungschargen sind material- und produktionsbedingt gegeben und unvermeidbar.

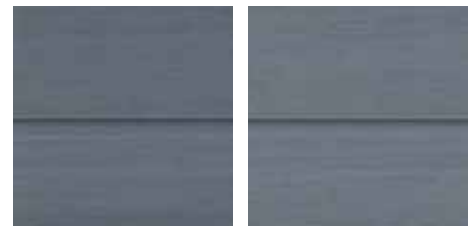
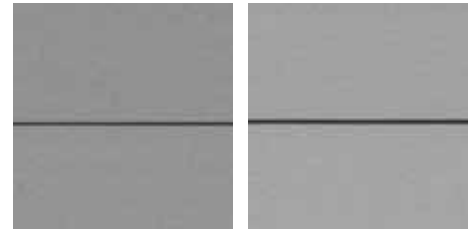
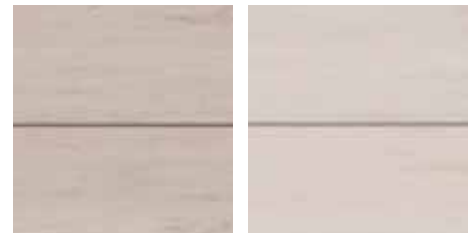

Ausgangsfarbtone

Hellerer Endfarbtone nach 1-2 Jahreszyklen



WPC PLATINUM

WPC PLATINUM Elemente bestehen aus WPC-Profilen mit einer zusätzlichen Spezial-Ummantelung. Dadurch sind die Profile fleckenresistenter und wasserabweisender als die Profile aus WPC und aus WPC BICOLOR.

Die produktions- und chargenüblichen Schwankungen sowie die grundsätzlichen Materialeigenschaften von WPC stellen keinen Beanstandungsgrund dar.

Transport, Lagerung

WPC-Produkte trocken und vor Sonnenstrahlung geschützt lagern! Nicht montierte Zaunelemente können sich bei falscher bzw. nicht sachgerechter Lagerung verformen! Die Ware ist vor Regen geschützt und, um ein zu starkes Aufheizen des WPCs zu vermeiden, nicht in direkter Sonne zu lagern. Vermeiden Sie eine Montage bei Frost oder grosser Hitze und verarbeiten Sie am besten bei einer Aussentemperatur zwischen +5°C und +25°C.

Bearbeitung

Die WPC Profile können mit hartmetallbestückten Werkzeugen geschnitten werden.

Bitte beachten Sie zwingend die Hinweise zur sachgemässen Lagerung der Zäune, Dielen und der Zubehörmaterialien bis zur Montage, die der Transport-Verpackung anhängt. Lesen Sie aufmerksam die weiteren Informationen in der Montageanleitung.



Pflege

Grundsätzlich reinigen Sie WPC-Profile mit warmem Wasser und einem Reiniger auf Essigbasis. Starke Verschmutzungen entfernen Sie mit einer Wurzelbürste. Dabei immer in Faser verlauf/Längsrichtung der Profile arbeiten, anschliessend gründlich mit reichlich klarem Wasser abspülen! Gebrauchsspuren (leichte Kratzer) lassen sich mit einem Schleifvlies, immer im Faserverlauf/Längsrichtung, nacharbeiten. Bitte vorher an einer später nicht sichtbaren Stelle testen. Wichtig: Verwenden Sie keine lösemittel- oder kreidehaltigen Reiniger, da diese mitunter in die Oberfläche eindringen und die Gefahr der Verfärbung besteht. Laub und Früchte von Bäumen und Sträuchern können auf WPC-Elementen ein natürlicher Nährstoff für Sporen sein. Ausserdem führen pflanzliche Inhaltsstoffe, z.B. Gerbsäuren, aber auch lang anhaftender Vogelkot zu dauerhaften Verfärbungen auf der Oberfläche.

Flecken auf der Oberfläche:

Produktionsbedingte Rückstände/Schleifstaub oder pflanzliche/organische Stoffe, auch als „Biofilm“



Fleckenbildung durch von Regen angelöste Partikel

bezeichnet, werden durch schnell kondensierendes Wasser bzw. Niederschlag angelöst und können fleckenartige Rückstände, sog. „Regenstreifen“ hinterlassen. Diese entfernen Sie, wie unter „Pflege“ beschrieben. Tipp: Nach der Montage einer WPC-Zaunanlage empfehlen wir daher eine Grundreinigung.

Schimmel auf der Oberfläche:

Kleine dunkelschwarze, oberflächliche Stockflecken auf den WPC-Elementen lassen sich im Aussenbereich nicht immer vermeiden. Bei diesen Stellen handelt es sich um einen Befall von



Stockflecken/Schimmel auf der Oberfläche

Schimmelsporen, die über die Luft übertragen werden. Diese befallenen Stellen lassen sich mit Hilfe von chlorhaltigen Haushaltsreinigern säubern. Hierbei die betroffenen Bereiche mit dem Reiniger (nach Herstellerangabe dosieren) behandeln: Mit einer Bürste gleichmässig auftragen, einwirken lassen (Einwirkzeit beachten) und mit klarem Wasser nachspülen. Der chlorhaltige Reiniger darf nicht auf der Oberfläche antrocknen, es dürfen keine Rückstände verbleiben. Sollte dies dennoch geschehen, werden diese Stellen ausbleichen. Testen Sie zur Vorsicht die Reinigung zunächst an nicht sichtbaren Stellen.

Spezielle Eigenschaften für JUMBO WPC / Alu-Design

Die nachfolgend aufgeführten Eigenschaften der JUMBO WPC Zaunelemente sind nach aktuellem Stand der Technik nicht zu vermeiden und stellen somit keinen Grund für eine Beanstandung dar.

1. Durch das Eindrehen der Schrauben können sich am Rand Späne bilden, welche mit einem Schleifschwamm entfernt werden können.
2. Nach Herstellung sind die einzelnen Zaunprofile trocken und nehmen erst nach der Montage zum Zaunfeld auf dem Versandweg Feuchtigkeit auf und verändern Ihre Dimension. Dies kann dazu führen, dass die per Hand geschraubten Zaunelemente unterschiedliche Schraubtiefen aufweisen.
3. WPC-typische und zu akzeptierende „Kratzer“, die durch Bewitterung innerhalb von ca. zwei Monaten verschwinden oder die mit einem Schleifschwamm beseitigt werden können.

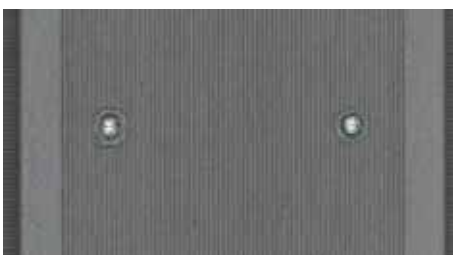

Produktionsrückstände an den Verschraubungen der JUMBO WPC Profile

Bitte beachten: Konstruktionsbedingt bieten viele Zaunserien in unserem Programm zwei optisch leicht unterschiedliche Sichtseiten. Die Seiten unterscheiden sich zum Beispiel durch den Lamellenverlauf. In der Regel fallen diese Unterschiede nicht weiter auf. Bitte beachten Sie dies aber bei

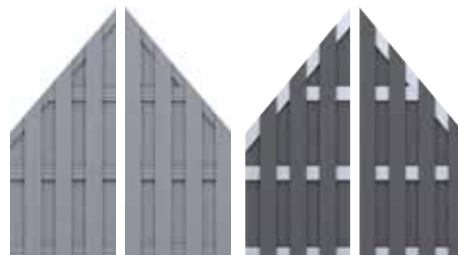

Konstruktionsbedingt: optisch leicht Unterschiedliche Sichtseiten

Ihrer Anlagen-Planung. Unser Tipp: Hilfe bietet auch hier der TraumGarten Online-Planer, in dem Sie alle Elemente von beiden Seiten sehen können.

ACP - Aluminium Composite Panels

ACP bezeichnet einen Platten-Verbundwerkstoff mit Aluminium. Die 6 mm starken Platten aus diesem Composite-Werkstoff haben ein geringes Gewicht und hohe Stabilität. Die Oberflächen sind widerstandsfähig und leicht zu reinigen.

Lagerung, Transport

ACP-Platten können waagrecht auf einem planem Untergrund oder senkrecht gelagert werden, niemals schräg stehend gegen eine Wand gelehnt. Punktuelle Belastungen sind zu vermeiden. Schützen Sie Kanten und Oberflächen vor Beschädigungen.

Bitte beim Öffnen der Produktverpackungen aufpassen: Cutter oder scharfe Schneidwerkzeuge dürfen nicht auf die Materialoberfläche treffen.

Bearbeitung

Die BOARD Elemente können mit hartmetallbestückten Sägeblättern, am besten durch Fachleute, geschnitten werden. Die Schutzfolie nach der Montage beidseitig restlos abziehen.

Pflege

Die Elemente lassen sich mit warmem Wasser und Spülmittel reinigen. Verwenden Sie bitte keine lösemittel- oder kreidehaltigen Reiniger, da diese je nach Material die Oberfläche angreifen und es so zu Verfärbungen kommen kann. Auch der Einsatz von spitzen, scharfen metallischen Gegenständen, z. B. Klingen oder Messern, kann Oberflächenschäden (Kratzer) verursachen.



SYSTEM BOARD: ACP-Platten im Farbton Schiefer

EINSCHIEBEN-SICHERHEITSGLAS (ESG)

Unsere SYSTEM GLAS Sichtschutz-Elemente bestehen aus 8 mm starkem Einschieben-Sicherheitsglas - ESG (gemäß EN 12150). Die Dekorprofile Delta und Theta sind aus 6 mm starkem Einschieben-Sicherheitsglas. Glas ist ein Naturprodukt, produktionstechnisch bedingt changiert die Glasfarbe je nach Lichteinfall, Blickwinkel und Produktionscharge, insbesondere an der oberen Kante eines jeden Glasfeldes. Glas bietet gegenüber vielen anderen Materialien Vorteile: es ist winddicht, lichtdurchlässig und beständig gegenüber Temperaturwechseln.

Bitte beachten Sie, dass die SYSTEM GLAS Zäune nicht als offene Brüstungselemente, zum Beispiel für Balkone, sondern ausschliesslich für den bodennahen Aufbau geeignet sind.

Durch die normalen Witterungseinflüsse und die UV-Strahlung können sich die Oberflächen in ihrer Farbe geringfügig verändern. Dies ist ein schleichen-der Prozess und typisch für alle Materialien im Aussenbereich.

Lagerung und Transport

Tragen Sie für Transport und Montage unbedingt Schutzbrille und Schutzhandschuhe!

Die SYSTEM GLAS-Elemente nicht auf die Kante stellen oder flach lagern, Glas nie direkt auf den Boden stellen, es besteht Bruchgefahr. Bei Bruch zersplittern die SYSTEM GLAS Elemente und Dekorprofile in

kleine stumpfe Teile. Sorgen Sie für eine stabile und schützende Unterlage. Das Glas darf nicht mit klebstoffhaltigen Materialien (z. B. Klebeband und Aufkleber) in Kontakt kommen. Reste von klebstoffhaltigen Materialien sind nicht mehr rückstandslos vom Glas zu entfernen! Achtung: Um eine Fleckenbildung auf der rauen Oberfläche zu vermeiden, darf diese nicht mit Klebefolie oder aufgeweichter Verpackung z.B. Pappe in Kontakt kommen.

Bearbeitung

Elemente aus Einschieben-Sicherheitsglas können in den Abmessungen nicht bearbeitet werden.

Pflege

Zur Reinigung des ESG verwenden Sie viel sauberes Wasser, um Scheuereffekte durch Schmutzpartikel zu vermeiden. Als Hilfsmittel sind weiche, saubere Schwämme, Lederlappen oder Gummiabstreifer geeignet. Die Reinigungswirkung kann durch den Einsatz weitgehend ph-neutraler Reinigungsmittel, z.B. Spiritus oder Isopropanol unterstützt werden. Handelt es sich um Fett oder ölige Rückstände, benutzen Sie zur Reinigung handelsübliche Haushalts-Glasreiniger. Die Kombination von alkalischen Stoffen und Feuchtigkeit wirkt auf Glas extrem aggressiv! Verwenden Sie daher niemals alkalische oder aggressive Mittel, wie zum Beispiel hochkonzentrierte Abflussreiniger, Armaturen-/Stahlreiniger, pulverförmige WC-Reiniger oder Scheuermilch/

Scheuereffekte. Auch der Einsatz von spitzen, scharfen metallischen Gegenständen, z. B. Klängen oder Messern, kann Oberflächenschäden (Kratzer) verursachen. Verwenden Sie keine scharfen, anlösenden oder chlorhaltigen Reinigungsmittel.

Satinierung

SYSTEM GLAS Alpha, Beta, Matt und Texta: Die Satinierung ist mit UV-optimierter Farbe auf der Rückseite aufgedruckt. Dadurch ergibt sich eine fühl- und sichtbar rauere Rückseite als die glatte Sichtseite. Typisch für den Fertigungsprozess sind je nach Farbe leichte Streifen in Druckrichtung, aber auch quer dazu vereinzelt auftretende „leichte Schleierstellen“. Diese technisch bedingten Merkmale können nicht Bestandteil einer Reklamation sein.

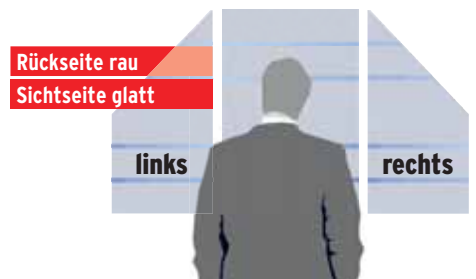

Detaillierte Informationen zu den Materialien finden Sie unter:
traumgarten.de/materialkunde



Materialkunde

ALLGEMEINE HOLZEIGENSCHAFTEN

Trotz sorgfältiger Verarbeitung wird das Holz im Aussenbereich „arbeiten“, so sagt man im Volksmund. Holz schwindet bei Trockenheit und dehnt sich bei Nässe und hoher Luftfeuchtigkeit auch wieder aus. Holz kann sich verdrehen oder auch typische Rissbildungen aufzeigen. Keine Angst, das sind ganz natürliche Eigenschaften. Auch Masstoleranzen sind ganz normal; alle angegebenen Masse sind Circa-Masse.

NATÜRLICHE - ODER DURCH IMPRÄGNIERUNG BEDINGTE - HOLZEIGENSCHAFTEN



Ausblühen von grünlichen Imprägniersalzen



Unterschiedliche Farbspiele auf dem Holz



Dunkle Stellen auf der Oberfläche



Spannungsrisse durch die Holz-trocknung



Weiche oder harte Harzaus-tritte (Harzgallen/-taschen)



Äste in der charaktervollen Oberfläche



Umweltkeime, Stockflecken und leichter Schimmelbefall



Rauhe Stellen auf der Holzoberfläche



„Pinholes“ bei übersee-ischen Harthölzern

PRODUKT- UND PFLEGEHINWEISE

Nadelholz, imprägniert*

Nadelholz ist ein natürlicher Rohstoff, der sich gut verarbeiten und einfach bearbeiten lässt. Holz im Aussenbereich ist grösseren Temperaturschwankungen und Bewitterung ausgesetzt und reagiert deshalb stärker auf diese Umwelteinflüsse als in geschützten Innenräumen.



Holz schwindet bei Trockenheit und dehnt sich bei Nässe und hoher Luftfeuchtigkeit auch wieder aus. Holz kann sich verdrehen oder auch typische Rissbildungen aufzeigen. Das sind natürliche Eigenschaften. Auch Masstoleranzen sind normal, deshalb sind alle angegebenen Masse Circa-Werte.

Das Holz wurde für den Einsatz im Aussenbereich mit Holzschutzmittel zum vorbeugenden Schutz vor holzerstörenden Pilzen und Insekten behandelt. Der Holzschutz enthält Kupfercarbonat und N,N-Didecyl-N-methyl-poly-(oxethyl)-ammoniumpropionat. Holz für die Gebrauchsklasse 2 und 3. Stäube die beim Verarbeiten entstehen, nicht einatmen. Den direkten Kontakt mit Trinkwasser, Lebensmitteln und Futtermitteln vermeiden. Entsorgung von imprägniertem Holz am Ende der Nutzungsdauer gem. Altholzverordnung (A4).

Die Eigenfarbe der Imprägnierung ist rein technischer Natur und keine Lasur. Unterschiede in Intensität und Ausführung, auch innerhalb eines Elements, sind materialtypisch. Für einen harmonischen optischen Gesamteindruck müssen Gartenelemente mit einer geeigneten Holzschutz-Lasur nachbehandelt werden.

Generell gilt: UV-Strahlung führt zu einer natürlichen Vergrauung. Mit pigmentierten Holzschutz-Lasuren können die Hölzer wieder aufgefrischt werden. Die Oberfläche wird dadurch weniger rissanfällig.

All diese Punkte sind kein Mangel, sondern typische, natürliche Eigenschaften von Holz.

Nadelholz, farbig lasiert*

Nach einer technischen Trocknung werden die Oberflächen der Hölzer farbig lasiert. Die Lasur schützt das Holz gegen Bläue, Vergrauen und Witterungseinflüsse. Für dauerhaften Schutz und zur Erhaltung der wertigen Optik sollte die Lasur regelmässig erneuert werden. (Art. 1399: braun bzw. Art. 1397: grau). Farbig lasierte Nadelholzprodukte sind im Preisvergleich günstig und brauchen keinen Erstanstrich. Sie sind leicht zu bearbeiten und zu montieren.



Hartholz*, FSC®, geölt

Hartholz ist durch einen grossen Anteil an Fasern und seine enge Gefässstruktur ein festes und schweres Material. Die hohe Rohdichte und spezifische Inhaltsstoffe bewirken eine hohe Resistenz des Materials gegenüber Umwelteinflüssen wie Fäulnis, Ungezieferbefall oder Witterung im Vergleich zu weniger geeigneten Werkstoffen. Diese wirksamen Inhaltsstoffe können sich durch Bewitterung auswaschen und hartnäckige Verfärbungen auf angrenzenden Materialien hinterlassen. Gerbsäuren reagieren mit Eisen und erzeugen schwarze Flecken.



Bitte vermeiden Sie Kontakt mit Eisen und setzen ausschliesslich Verbindungsmittel aus Edelstahl ein. Für alle Hartholz-Produkte in unserem Sortiment verwenden wir nur Hölzer aus nachhaltigem, kontrolliertem Anbau mit FSC®-Zertifizierung.

Jedes Holz erfährt unter Einfluss von UV-Strahlung einem natürlichen Vergrauungsprozess. Mit pigmentierten Holzschutz-Lasuren erneuern Sie die wertige Optik. Quell- und Schwindverhalten sind deutlich ausgeprägt, daher sind Reissen und Verziehen möglich.

Bambus*

Bambus gilt als einer der nachhaltigsten Naturstoffe zur Verwendung im Bau, denn er wächst bis zu zehn Meter im Jahr! Nach der Montage und regelmässig danach müssen die Elemente mit einer pigmentierten Holzschutz-Lasur mit fungizidem Wirkstoff gemäss Herstellerangaben behandelt werden. Ohne den Einsatz einer Holzschutz-Lasur wird Bambus schwarz. Verwenden Sie nur Schrauben und Elementhalter aus Edelstahl.



Lärche, natur*

Lärchenholz besticht durch seine charaktervolle und edle Oberfläche mit einem gelblich-rötlichen Farbspiel. Um diese natürliche Optik zu erhalten müssen die Zäune mit einer farblich pigmentierten Holzschutz-Lasur mit Bläueschutz gemäss Herstellerangaben behandelt werden.



*** Beim Einsatz von Naturmaterialien können aufgrund der unterschiedlichen Zell- und Farbstrukturen materialbedingte Farbungleichheiten auftreten.**

Zaunelemente sind Gartenholzprodukte und trotz aller sorgsamem Auswahlkriterien nur für den Aussenbereich zu verwenden.

Die Optiken und Oberflächen sind nicht vergleichbar mit einem Möbelstück für den Innenbereich.

Wichtige Hinweise zur Montage der TraumGarten-Produkte

Die Montage aller TraumGarten-Produkte kann durch den Endverbraucher unter Berücksichtigung der Montageanleitungen durchgeführt werden. Bitte halten Sie handelsübliches Werkzeug (Stichsäge, Bohrmaschine, Akkuschauber, etc.) und das notwendige Zubehör bereit. Im Zweifelsfall kontaktieren Sie Ihren Fachhändler vor Ort oder Ihren Fachhandwerker.

Bei Kombinationen von Toren, Zaunsets und Einzelprofilen sowie späteren Ergänzungen an bestehenden Anlagen können chargenbedingt und durch unterschiedliche Bewitterungen Farbtonunterschiede auftreten, die keinen Beanstandungsgrund darstellen. Dies gilt insbesondere bei der nachträglichen Montage von neuen Produkten nach einer längeren Bewitterungsphase an vorhandenen Produkten.



TraumGarten

www.traumgarten.de

Wir empfehlen zur Planung und zur Kaufentscheidung bzgl. Ihrer Anlage die Montageanleitung zu berücksichtigen - vorab kostenlos im Internet.



Pflegeleichte Pflanzkästen

Profile aus Aluminium oder aus WPC mit Aluminium-Posten und Aluminium-Abschlussprofilen in Anthrazit, inklusive schwarzer Kunststoff-Einsätze.

Kombi-Tipp: Die pflegeleichten WPC Pflanzkästen passen optisch zu den Zaunserien SYSTEM WPC CLASSIC und WPC XL, die pflegeleichten Aluminium Pflanzkästen zu den Zaunserien SYSTEM RHOMBUS, ALU PLUS und ALU XL.



i
109

Aluminium Pflanzkästen



Anthrazit
129 x 52, H: 40 3995 **629.-**



Bambus (Naturopik)
129 x 52, H: 40 3996 **629.-**



Lärche (Naturopik)
129 x 52, H: 40 3997 **629.-**



Vintage Oak (Naturopik)
129 x 52, H: 40 3998 **629.-**



WPC Pflanzkästen

i **i**
109 112-113



Anthrazit
72 x 52, H: 40 2255 **369.-**
129,5 x 52, H: 40 2254 **479.-**



Mandel
72 x 52, H: 40 2257 **369.-**
129,5 x 52, H: 40 2256 **479.-**



Sand
72 x 52, H: 40 2259 **369.-**
129,5 x 52, H: 40 2258 **479.-**



Brüggmann TraumGarten GmbH
Kanalstrasse 80
44147 Dortmund
Fax 0231/9986-289
E-Mail: kontakt@traumgarten.de
www.traumgarten.de